

# Soluzioni professionali di allarme wireless

La sicurezza in ambienti residenziali e del settore terziario, agricolo, edifici storici e attività stagionali



catalistino valido  
dal 01/03/2024

**DAITEM**



Dal 1977

1° produttore di impianti  
d'allarme senza fili

# **DAITEM**

## **sistemi di sicurezza professionali e impianti di allarme senza fili**

**Proteggiamo ciò che conta  
per i nostri clienti**

DAITEM è un marchio europeo, presente con sedi commerciali e produttive in Italia, Francia, Germania, Spagna, Belgio e UK, attive nel canale professionale degli Installatori e Distributori specializzati. Da oltre 40 anni, si occupa di progettare, produrre e commercializzare sistemi di allarme, antifurto e citofonia wireless ideati per offrire, dalla casa al business, la giusta soluzione per vivere in sicurezza.

Evoluzione, ricerca e professionalità, sono le nostre costanti in ogni aspetto che curiamo, sia per i prodotti che per i Partner. Per questo i sistemi DAITEM sono caratterizzati da bassi consumi, da una lunga autonomia e da una garanzia estesa, nel totale rispetto della sostenibilità, delle peculiarità dell'ambiente e dei bisogni specifici dei clienti e degli Installatori.

Grazie ad una rete capillare nazionale di professionisti specializzati, siamo in grado di consigliare, installare e garantire, la migliore soluzione.

# DAITEM

## le soluzioni di sicurezza



### Sistemi di sicurezza adattabili

DAITEM è la soluzione ideale per la realizzazione di un Sistema di sicurezza affidabile e professionale in ambito residenziale, terziario e in modo particolare per strutture esistenti e ad alto valore storico/culturale

### Soluzioni modulabili

I Sistemi di Sicurezza DAITEM sono ampliabili in qualunque momento per venire incontro alle esigenze di protezione future, senza impattare su quanto già realizzato. Sono inoltre configurabili in relazione alle dimensioni e al numero degli ambienti



## Prodotti certificati in tutta Europa

I prodotti del marchio DAITEM presentano tutti la marcatura CE che garantisce la conformità dei prodotti ai requisiti essenziali delle Direttive Europee; i prodotti sono inoltre realizzati secondo le norme EN50131 e EN50136. Le nostre soluzioni sono certificate in base a standard di sicurezza dedicati in numerosi paesi che utilizzano marchi di qualità



## Supporto e Assistenza

DAITEM offre supporto pre-post vendita, formazione ed assistenza mettendo a disposizione un'organizzazione vendite qualificata sul territorio e un Supporto Tecnico telefonico gratuito

## Garanzia nel tempo



DAITEM garantisce lunga autonomia e garanzia dei suoi prodotti, fino a 5 anni e a fronte di un guasto effettua la riparazione o la sostituzione con il medesimo prodotto nuovo o analogo ai fini funzionali

Scopri di più su:  
daitem.it



# DAITEM

## le centrali d'allarme

Le soluzioni di sicurezza DAITEM e-nova e DAITEM e-square, si differenziano per alcuni aspetti e funzionalità che le rendono idonee a situazioni ed esigenze diverse.

Di seguito le rispettive caratteristiche tecniche che evidenziano le differenze relative alle diverse necessità installative e alle richieste dell'utente finale.





► caratteristiche tecniche

**DAITEM e-nova**



**pag 26**

**DAITEM e-square**



**pag 27**

<i>Autonomia</i>	5 anni	
<i>Alimentazione</i>	pile litio	
<i>Trasmissione Radio</i>	TwinBand®	
<i>Gruppi</i>	fino a 5 (DAITEM e-nova)	fino a 8 (DAITEM e-square)
<i>Rivelatori</i>	fino a 40 (DAITEM e-nova)	fino a 80 (DAITEM e-square)
<i>Protezione esterna</i>	estesa	
<i>Rivelatori da esterno</i>	sì	
<i>Rivelazione progressiva</i>	5 livelli con allarme confermato	
<i>Connessione internet</i>	sì	
<i>Modalità di connessione</i>	modulo comunicatore telefonico integrato in centrale e/o box separato	
<i>Comunicatori telefonici</i>	comunicatore telefonico separato modulo PSTN/GSM/GPRS/UMTS/ADSL comunicatore telefonico integrato modulo PSTN/GSM/GPRS/UMTS/ADSL	
<i>Video integrazione</i>	sì	
<i>Programmazione da software</i>	sì, con interfaccia radio SH801AX (software TwinLoad® gratuito)	
<i>Programmazione da App</i>	no	
<i>App Gestione e controllo</i>	DAITEM secure	
<i>Telegestione</i>	sì	
<i>Ripetitore di segnale</i>	sì	
<i>Scheda relay in/out</i>	sì (opzione)	
<i>Certificazioni</i>	IMQ - EN50131 Grado 2	

# DAITEM

## il supporto per l'Installatore

### Disponibilità e sostegno alle vendite

DAITEM offre un supporto pre e post vendita non solo attraverso un'organizzazione vendite qualificata, ma mettendo a disposizione un team dedicato per supportare l'Installatore, dall'offerta alla gestione ordini, fino alla disponibilità e spedizione materiale. Il Servizio è attivo dal lunedì al venerdì dalle 8:30 alle 12:30 e dalle 13:30 alle 17:30.

Il team DAITEM è raggiungibile attraverso le seguenti modalità:



#### Telefono

051 6714411  
e seguire le indicazioni  
del centralino



#### Sito web

[daitem.it](http://daitem.it)  
sezione "contatti"



#### E-mail

per informazioni commerciali  
[commerciale.it@atraltech.com](mailto:commerciale.it@atraltech.com)



#### Corsi

[servizio.tecnico@atraltech.com](mailto:servizio.tecnico@atraltech.com)



#### Ordini / Spedizioni / Disponibilità Prodotti

[ordini.it@atraltech.com](mailto:ordini.it@atraltech.com)



#### L'App che facilita il tuo lavoro di preventivazione

<https://workapp.daitem.it/login>







## Assistenza Tecnica

DAITEM mette a disposizione un servizio di Assistenza Tecnica privilegiata. Il servizio è attivo dal lunedì al venerdì dalle 8:30 alle 17:30 orario continuato

**Il servizio è raggiungibile attraverso le seguenti modalità:**



### Telefono

051 6714441  
e seguire le indicazioni  
del centralino



### E-mail

[servizio.tecnico@atraltech.com](mailto:servizio.tecnico@atraltech.com)

# Indice

Per tutti i prodotti non presenti a catalogo, rivolgersi al funzionario DAITEM.

Per tutti i prodotti non presenti a catalogo e/o fuori produzione la Garanzia è valida solo per un anno.

	<b>Pag.</b>
<b>DAITEM e-nova / DAITEM e-square i sistemi d'allarme</b>	<b>10</b>
DAITEM e-nova / DAITEM e-square - i vantaggi	12
DAITEM e-nova / DAITEM e-square - i numeri, perché la sicurezza... conta!	14
DAITEM e-nova / DAITEM e-square - la tecnologia	16
DAITEM e-nova / DAITEM e-square - le applicazioni per il sistema	22
<b>DAITEM e-nova / DAITEM e-square le centrali d'allarme</b>	<b>24</b>
Centrali d'allarme - DAITEM e-nova	26
Centrali d'allarme - DAITEM e-square	27
Espansioni per centrali d'allarme	28
Comunicatori	29
Antenna	30
Telecomandi e medaglione	31
Tastiere e scheda relay	32
Rivelatori	33
Rivelatori e barriere	43
Trasmettitori e sonde	44
Sirene	45
Ripetitori e ricevitori	47
Telecamere	48
<b>DAITEM doorphone citofonia senza fili</b>	<b>50</b>
DAITEM doorphone - i vantaggi	52
DAITEM doorphone - i numeri, perchè la sicurezza... conta!	54
DAITEM doorphone - la tecnologia	56
<b>DAITEM doorphone il sistema citofonico</b>	<b>58</b>
Citofonia senza fili	60
Accessori citofonia senza fili	62
<b>Complementi, accessori, ricambi, pile</b>	<b>64</b>
Complementi, accessori, ricambi	65
Pile	69
Tabella pile - panoramica abbinamento con i relativi prodotti	72
<b>Indice sistemi di allarme wireless per codice prodotto</b>	<b>74</b>
<b>Indice sistemi di citofonia wireless per codice prodotto</b>	<b>77</b>
<b>Indice complementi, accessori, ricambi per codice prodotto</b>	<b>78</b>
<b>Indice pile per codice prodotto</b>	<b>79</b>
<b>Condizioni generali di vendita</b>	<b>80</b>

**DAITEM e-nova**  
**DAITEM e-square**  
**i sistemi d'allarme**



# Le soluzioni di sicurezza integrate, connesse e performanti

DAITEM e-nova e DAITEM e-square sono le linee dedicate alla protezione in ambito residenziale, terziario, agricolo e storico, che garantiscono sicurezza ed affidabilità, grazie alle tecnologie più avanzate di cui sono dotate. Il design minimale ed elegante rende i sistemi perfetti per ogni contesto ambientale.



Residenziale premium



Terziario evoluto



Musei, edifici storici



Chiese

# DAITEM e-nova DAITEM e-square i vantaggi

## 01

### Fino 8 zone e 80 rivelatori

Le centrali DAITEM e-nova e DAITEM e-square sono un concentrato di tecnologia e innovazione. Così potenti da poter gestire tanti ambienti e rivelatori per dare una maggiore protezione.

## 02

### Integrabilità nativa

Gli accessori e dispositivi a bordo centrale seguono la logica plug&play. Installazione semplice, immediata e senza rischi di rotture dovute ad eventuali contatti con le schede elettroniche.

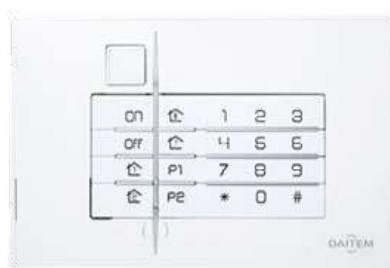

## 05

### TwinBand® trasmissione radio a doppia banda

Protocollo radio brevettato con trasmissione simultanea su due bande (434-868 MHz) per garantire la massima qualità dei segnali radio e la sicurezza di trasmissione in qualunque situazione.

## 06

### TwinPower® pile al litio e 5 anni di autonomia

Un doppio elemento al litio contenuto in un'unica batteria che permette una alimentazione ottimizzata in base alla modalità di funzionamento. Una garanzia di funzionamento in caso di guasto o esaurimento di una delle due pile.

## 03

### Connettività multinetwork

L'integrazione selezionabile di cinque diversi network (PSTN, GSM, GPRS, UMTS e ADSL) permette al sistema di trasmettere sms e chiamate in caso di effrazione. Il comunicatore è disponibile sia in versione separata, sia come modulo integrabile all'interno della centrale.



## 07

### Gestione intero sistema da app

L'applicazione dedicata consente sia di verificare lo stato dell'edificio in tempo reale, che di collegare l'allarme di casa con la videosorveglianza.

## 04

### Certificazione IMQ

Le linee DAITEM e-nova e DAITEM e-square sono certificate IMQ secondo le norme della serie EN 50131, Grado 2.



## 08

### Video integrazione nativa

DAITEM e-nova e DAITEM e-square permettono di integrare l'impianto di allarme con il sistema di telecamere senza fili. La videosorveglianza si alimenta tramite rete elettrica, oppure tramite la rete internet per le telecamere HD.

# DAITEM e-nova DAITEM e-square i numeri



## › Più di **30** tipologie di rivelatori

Per tutte quelle circostanze di avviso o pericolo dov'è fondamentale la rilevazione. Rivelatori di movimento ad infrarossi magnetici d'apertura per maniglie finestra, di fumo e calore con fotocamera per avvisare, prevenire o dissuadere.

**Per far vivere con serenità gli ambienti.**

## › Configurazione fino a **8** zone e **80** rivelatori

Con 8 zone e 80 rivelatori si realizzano impianti con protezione totale di ampi spazi e in diversi ambiti applicativi. Dagli ambienti residenziali alle attività commerciali del terziario e storico/culturali, nonché per il settore stagionale e agricolo.

**I rivelatori DAITEM sorvegliano la tua proprietà.**



# perchè la sicurezza... conta!

Flessibili, di facile manutenzione e dai costi contenuti, DAITEM e-nova e DAITEM e-square sono i sistemi di allarme wireless applicabili a tutti i contesti architettonici, dai più comuni come centri commerciali, scuole, show room, ai più particolari come musei, villette, edifici storici, chiese.



## › Garanzia estesa fino a **5** anni

I prodotti DAITEM sono certificati IMQ, con copertura dei guasti e autonomia di funzionamento garantite fino a 5 anni. A fronte di un malfunzionamento, DAITEM effettua la sostituzione con medesimo prodotto o analogo ai fini funzionali.

**La sicurezza DAITEM, non ti farà sentire solo.**



## › Fino **5** anni di autonomia

Bassissimi consumi e lunga autonomia delle pile professionali al Litio per una durata fino 5 anni anche in caso di black out elettrico.

**La tua residenza, la tua attività o la tua proprietà, saranno ininterrottamente "sotto sorveglianza".**

## › Copertura in campo libero fino a **500** mt

Molte strutture e attività si estendono in ampi spazi aperti e necessitano di lunghe coperture. La tecnologia brevettata TwinBand® a trasmissione radio con o senza l'ausilio di ripetitori, protegge in modo efficiente e preciso distanze fino a 500 mt.

**Metti la tua attività in sicurezza.**

## › **0** cablaggi e opere murarie

Il sistema di allarme non prevede né cablaggi né opere murarie. Tutti i prodotti, infatti, sono alimentati con pile professionali. Il sistema permette così di salvaguardare l'integrità degli ambienti e di ridurre al minimo i tempi d'installazione.

La modularità dei prodotti DAITEM offre inoltre la possibilità di ampliare nel tempo il sistema di sicurezza senza impattare su quanto già realizzato.

**Realizza il tuo impianto senza fermare la tua attività.**

## › Protezione totale, sempre **24 / 7**

Il sistema offre una protezione permanente dai tentativi di interferenze radio, saturazione delle bande e oscuramento della rete GSM e con l'app DAITEM Secure certificata cybersecurity, l'intero sistema è sotto controllo e gestibile da remoto. Inoltre con la "retrocompatibilità" le nuove centrali DAITEM gestiscono anche rivelatori e complementi basati sulla stessa piattaforma tecnologica e di serie precedenti.

**Perché DAITEM vuole garantire l'investimento del cliente.**

# DAITEM e-nova DAITEM e-square la tecnologia

DAITEM utilizza le tecnologie più evolute, proprietarie e brevettate per assicurare l'affidabilità di trasmissione e la continuità di protezione da parte del Sistema di Sicurezza anche in caso di blackout elettrici, temporali, sbalzi di tensione e tentativi di manomissione.



**Twin<sup>®</sup>  
Band**

**Se le onde radio vengono bloccate per 30 secondi la centrale attiva immediatamente l'allarme e la chiamata telefonica**

## **TwinBand<sup>®</sup> la tecnologia di trasmissione radio ultra affidabile**

TwinBand<sup>®</sup> è il protocollo radio brevettato con trasmissione simultanea su due bande per garantire la massima qualità di tutti i segnali radio. Tutti i vantaggi determinanti che ne derivano sono la massima affidabilità di trasmissione e la rilevazione di tentativi di accecamento radio. La tecnologia TwinBand<sup>®</sup> è stata ulteriormente potenziata per venire incontro alle esigenze di bidirezionalità con organi di comando, sirene e rivelatori.

## **Bande di trasmissione 434 MHz e 868 MHz**

Distinte e simultanee. Rilevazione disturbo radio: se le due bande vengono disturbate per 30 secondi, la centrale può attivare un allarme ed effettuare una trasmissione telefonica su rete PSTN e/o GSM

## **Potenza di trasmissione**

La potenza di trasmissione di tutti i dispositivi è estremamente bassa (dai 10 ai 25 mW a seconda della banda di trasmissione) e ogni trasmissione è di durata molto breve (inferiore al secondo)

**Twin<sup>®</sup>  
Band**

## **TwinBand<sup>®</sup>** **la bidirezionalità evoluta**

Le periferiche sono in grado di ricevere e trasmettere il segnale radio e di fornire le informazioni all'Utente per la migliore gestione del sistema. Ritorno dell'informazione, LED e sintesi vocale permettono di sapere in ogni momento il comportamento e lo stato dell'impianto

### **Supervisione**

Controllo periodico dello stato di tutte le apparecchiature del sistema effettuato dalla centrale

### **Protocollo crittografico**

- Identificativo radio a 24 bit
- Messaggi crittografati con chiave a 16 bit
- Rilevazione errore di trasmissione tramite codice Hamming
- Procedura antifrode esclusiva che blocca il funzionamento di un codice rigenerato

**Twin<sup>®</sup>  
Power**

**Le batterie permettono di proteggere i locali, indipendentemente dal funzionamento della rete elettrica**

## **TwinPower<sup>®</sup>** **doppia alimentazione, per una sicurezza totale**

L'alimentazione avviene grazie alla presenza, nelle centrali e nelle sirene, di una doppia pila al litio che permette:

- un'alimentazione ottimizzata in base alla modalità di funzionamento (stand-by o allarme)
  - una garanzia di funzionamento in caso di guasto o esaurimento di una delle due pile (5 anni di autonomia media in condizioni d'uso normali)
- Il blocco pile, con contatti dorati e antiossidazione, è totalmente ermetico e contiene 2 pile, una di supporto all'altra



**Distingue il movimento di un corpo con una temperatura superiore a quella ambientale, ed entro i 25 kg di peso**

## **Pet Immune** **gli animali domestici sono parte della famiglia e della casa**

La tecnologia "Animal Sense" permette ai dispositivi di rilevazione sia da interno che da esterno, di schermare la presenza degli animali domestici nel raggio d'azione dell'impianto di allarme. Il sistema evita così falsi allarmi

# DAITEM e-nova / DAITEM e-square la tecnologia

## Meccanica evoluta

Le linee DAITEM e-nova e DAITEM e-square sono state studiate per offrire la miglior modalità installativa per semplicità e rapidità. L'apertura a libro della centrale, delle sirene e del comunicatore telefonico permette di lavorare in tutta tranquillità sia durante l'installazione, sia durante le successive manutenzioni.

Accorgimenti frutto di studi ed analisi di ergonomia per rendere più rapido ed efficiente il lavoro di tutti i giorni

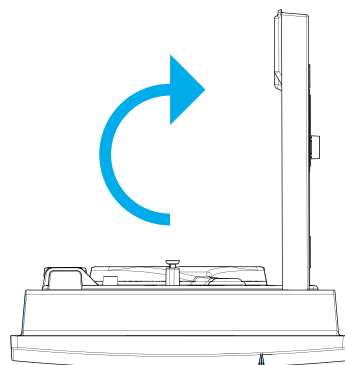

Apertura a libro della cerniera

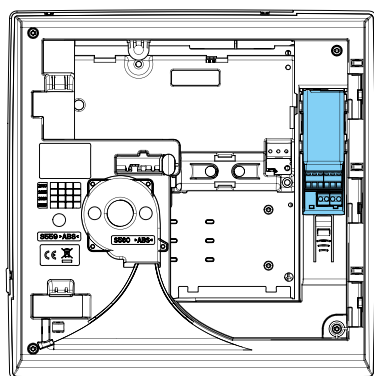

Modulo di estensione filare

## Integrabilità veloce

Il modulo comunicatore, la scheda SITE e la scheda ingressi/uscite sono inseribili senza che vi sia alcun contatto con le schede elettroniche.

Il modulo comunicatore è racchiuso all'interno di uno chassis che rende l'utilizzo e l'installazione semplici, immediati e senza rischi di rotture



## Massima flessibilità con 5 network integrati



Il comunicatore telefonico multinetwork DAITEM e-nova e DAITEM e-square, è disponibile sia in versione separata sia come modulo comunicatore integrabile all'interno della centrale d'allarme.

È possibile scegliere il metodo di trasmissione più idoneo ad ogni esigenza: PSTN, GSM, GPRS, UMTS e ADSL e definire così i messaggi di avviso: Vocali, Messaggi SMS, Immagini MMS



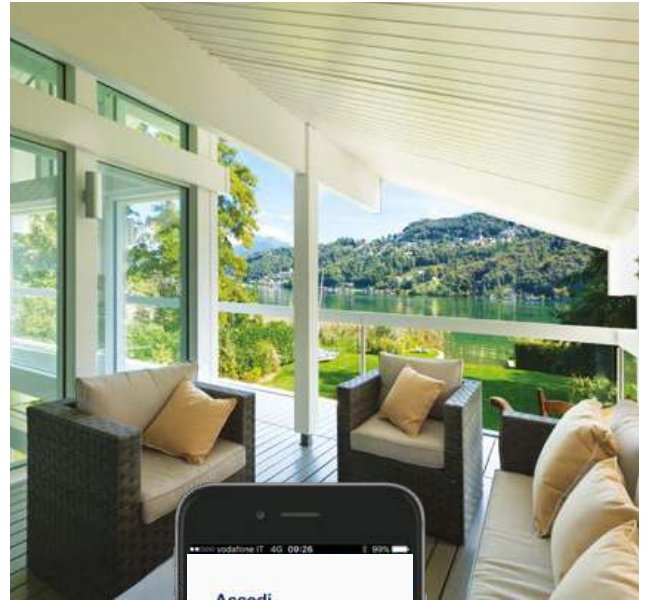

## Controllo da remoto sul tuo lavoro

Grazie al portale daitem-secure.com sarà semplice interagire con l'impianto di allarme DAITEM e-nova o DAITEM e-square per configurarlo da remoto, aggiornarlo a distanza e impostare la gestione completa lato utente finale. Sarà infatti possibile inserire i diversi utenti, per il controllo da remoto del loro impianto, in qualunque luogo e da qualunque dispositivo mobile. Questa tecnologia permette infatti il controllo multidevice e multiutente



## Preventivazione semplice e personalizzata

Con Daitem Workapp il tuo lavoro di Installatore diventa più facile e veloce. Crea in breve tempo preventivi personalizzati per i tuoi clienti, selezionando i prodotti desiderati e aggiungendo costi d'installazione ed eventuali sconti

# DAITEM e-nova / DAITEM e-square la tecnologia

## TwinLoad® per configurare il sistema di sicurezza in locale o da remoto

Le linee DAITEM e-nova e DAITEM e-square sono dotate del software TwinLoad® che permette di configurare e programmare il sistema da PC semplicemente collegandolo via radio o via internet alla centrale d'allarme. Per il collegamento radio in locale è sufficiente utilizzare il TwinTool SH801AX ovvero l'interfaccia radio di configurazione che collegata al PC tramite cavo USB è in grado di connettersi in protocollo TwinBand® alla centrale d'allarme e operare direttamente sulla configurazione del sistema.

Per il collegamento da remoto, è invece sufficiente una connessione internet, l'installazione del comunicatore telefonico (alimentatore da rete elettrica necessario) e il software TwinLoad® ed il gioco è fatto.

Il software TwinLoad® è scaricabile gratuitamente dal sito internet [daitem.it](http://daitem.it). È compatibile con Sistemi Operativi Windows® XP (SP3) o superiori

## Modalità di programmazione e gestione in locale



Centrale d'allarme  
**DAITEM e-nova**



collegamento radio



TwinTool + PC  
con TwinLoad®



## Modalità di programmazione e gestione da remoto



Centrale con modulo  
comunicatore  
o comunicatore separato  
(necessario alimentatore  
da rete elettrica RXU01X)



Router ADSL



GPRS



PC con  
TwinLoad®





## I Plus

Scarica il software  
TwinLoad®



- Nessun collegamento filare tra Centrale e PC
- Collegamento radio TwinBand® tra la centrale e PC tramite l'interfaccia TwinTool SH801AX
- Programmazione più rapida ed evoluta attraverso schermate grafiche
- Replica della programmazione tipo (per la centrale, comunicatore telefonico, ecc.) su ogni nuova installazione riducendo considerevolmente i tempi di installazione
- Visualizzazione rapida della configurazione
- Interfaccia radio TwinTool SH801AX compatta ed ergonomica, dotata di cavo USB per PC e supporto da tavolo
- Collegamento remoto da qualunque postazione PC dotata del software TwinLoad® e di una connessione Internet (ADSL o GPRS)
- Gestione remota degli interventi di manutenzione e modifica dei parametri del sistema come se l'operazione venisse fatta in locale
- Funzioni e personalizzazioni del sistema eseguibili esclusivamente tramite TwinLoad®
  - Assegnazione di nomi ai singoli gruppi
  - Elenco esportabile delle pile del sistema e relativo stato di carica
- Aggiornamenti periodici con continuo miglioramento delle funzionalità



# DAITEM e-nova DAITEM e-square le applicazioni per il sistema



Innovazione e progresso ci hanno sempre contraddistinto. Proprio per questo i sistemi DAITEM sfruttano le nuove tecnologie per offrire un servizio rapido ed efficiente e un'esperienza appagante a Utenti e Installatori.

Grazie al portale web [daitem-secure.com](http://daitem-secure.com) per Installatori e all'app DAITEM Secure per Utenti (disponibile per iOS e Android) la sicurezza diventa a portata di click.

## daitem-secure.com il portale web intuitivo e vicino al tuo lavoro di Installatore

Grazie alla piattaforma [daitem-secure.com](http://daitem-secure.com) puoi interagire con gli impianti d'allarme DAITEM e-nova o DAITEM e-square dei tuoi clienti, per:

- semplificare la creazione account utente
- integrare il numero della scheda SIM
- configurare da remoto
- gestire e aggiornare a distanza

L'impianto può così essere gestito via web da uno o più utenti, utilizzando servizi altamente tecnologici che non richiedono conoscenza di reti IP.

[daitem-secure.com](http://daitem-secure.com)

Accedi direttamente  
al sito [daitem.it](http://daitem.it)



### Cosa può fare l'Utente sul portale?

- Gestire e modificare l'account
- Visualizzare le funzioni abilitate
- Pianificare l'accensione/spegnimento settimanale
- Modificare i propri dati personali direttamente da portale







DAITEM Secure



**L'utente potrà provare l'applicazione grazie alla sua modalità DEMO**

## L'applicazione per la gestione quotidiana

L'app DAITEM Secure permette all'Utente di controllare e gestire tutti i propri sistemi di sicurezza, in particolare per:

- Conoscere lo stato del sistema
- Accendere o spegnere il sistema d'allarme totalmente o parzialmente
- Visualizzare in diretta le telecamere collegate al sistema d'allarme
- Visualizzare "on-demand" una sequenza di immagini dei locali protetti da rivelatori con fotocamera
- Visualizzare tutti i filmati archiviati a seguito di un evento o di una richiesta "on-demand"
- Consultare la memoria eventi del sistema d'allarme
- Disattivare/attivare temporaneamente un dispositivo del sistema d'allarme
- Comandare luci e automatismi e le relative temporizzazioni: es. cancello, porta garage, ...
- Personalizzare le suonerie di notifica e, a scelta, notifiche push o via mail
- Attivare manualmente l'allarme di emergenza, l'allarme incendio o l'allarme silenzioso
- Creare utenti a cui associare autorizzazioni specifiche e limitate
- Gestire tramite App anche con connessione GPRS/UMTS (tramite SIM card su Modulo comunicatore)



# DAITEM e-nova DAITEM e-square le centrali d'allarme

La sicurezza ha caratteristiche  
ben precise, quelle su misura per te

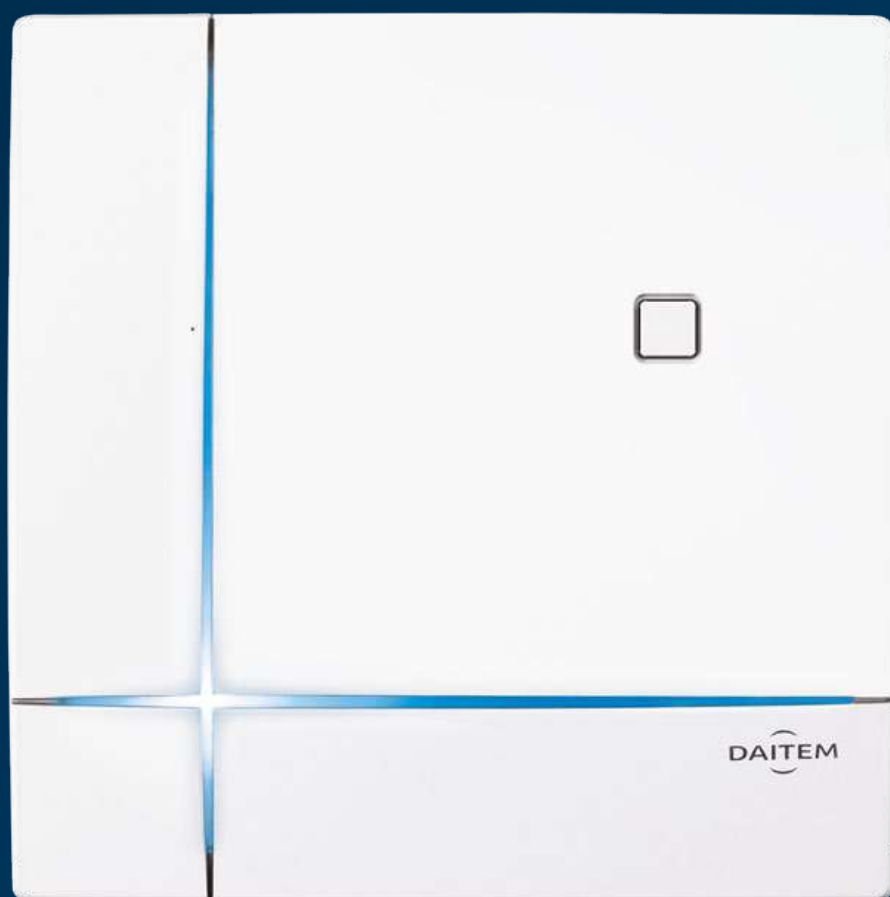



## Centrali d'allarme DAITEM perchè la tua serenità ci sta a cuore

### Sistemi implementabili anche in futuro

Le centrali possono essere implementate nel tempo con un'ampia gamma di accessori aggiuntivi

### Area comune indipendente

È possibile attivare o disattivare una zona comune anche se i due locali funzionano con allarme attivo

### Protezione completa

La tecnologia Anti-jamming rileva il possibile disturbo delle frequenze, identificando l'eventuale manomissione dell'impianto e attivandosi istantaneamente

### Telecomandi "a mani libere"

Possibilità di inserire o disattivare l'allarme semplicemente tenendo in tasca il telecomando. La configurazione è inoltre completamente personalizzabile



### Centrali d'allarme DAITEM e-nova

La centrale, dotata di tastiera, sirena e sintesi vocale integrati, può alloggiare il modulo comunicatore multinet-work PSTN/GSM/GPRS/ADSL/UMTS per invio allarmi e gestione remota.

È alimentata dalla batteria (in dotazione) e può essere collegata alla Rete 220 VCA con apposito alimentatore (non compreso) in caso di collegamento alla rete ADSL o GPRS UMTS.

Dotata di protezione antimanomissione contro l'apertura, la rimozione, il tentativo di ricerca del codice ed i tentativi di disturbo radio, consente inoltre la supervisione del sistema d'allarme per il collegamento radio, l'alimentazione e la antimanomissione.

Conforme alle normative europee EN 50131, Grado 2 - Classe II.

Grado di protezione: IP31 - IK04.

Compresa pila BatLi22.

Descrizione	Codice	Prezzo euro
■ Centrale d'allarme DAITEM e-nova 2 gruppi 10 rivelatori	<b>SH320AT</b>	<b>535,10</b>
■ Centrale d'allarme DAITEM e-nova 3 gruppi 20 rivelatori	<b>SH330AT</b>	<b>600,70</b>
■ Centrale d'allarme DAITEM e-nova 5 gruppi 40 rivelatori	<b>SH350AT</b>	<b>646,80</b>

### Caratteristiche centrali d'allarme

Caratteristiche	SH320AT	SH330AT	SH350AT
Gruppi indipendenti	2	3	5
Rivelatori d'intrusione (fino a)	10	20	40
Organi di comando (fino a)	5	5	10
Sirene (fino a)	5	6	8
Codici di servizio (fino a)	16	16	24
Ripetitori (fino a)	3	3	4
Comunicatori (fino a)	1	1	2
Personalizzazione vocale prodotti (max)	40	40	40
Memoria ultimi eventi	500	500	750

### In più:

Programmazione dei parametri e manutenzione facilitate:

In locale:

- tramite la tastiera della centrale (eccetto alcune funzioni GSM)
- tramite un PC e software TwinLoad®, attraverso l'interfaccia radio di programmazione TwinTool

In remoto:

- tramite un PC e software TwinLoad® con la centrale dotata di modulo comunicatore ADSL e/o GPRS UMTS e alimentatore da rete elettrica (opzionali)

Compatibilità con sistemi precedenti

Possibilità di espansione della centrale utilizzando moduli comunicatore ed accessori

Possibilità di realizzare applicazioni di monitoraggio da remoto, autosorveglianza o autosorveglianza assistita

Utilizzo in locale:

- aiuto alla programmazione in sintesi vocale
- 4 pulsanti di comando: Acceso totale/Spento totale/Parziale 1/Parziale 2

Utilizzo in remoto tramite il portale web Utente con modulo comunicatore ADSL e alimentatore da rete elettrica (non in dotazione)

**Centrali d'allarme DAITEM e-square**

Centrale supervisionata con tastiera, sirena e sintesi vocale integrati. La centrale può essere ampliata e adattata nel tempo, in base alle esigenze dell'Utilizzatore, con un'ampia gamma di componenti modulari e accessori aggiuntivi da collegare. La programmazione, la manutenzione e l'utilizzo sono completamente senza fili in modalità locale o via modulo comunicatore con rete ADSL o GPRS/UMTS (opzionale) da collegare in modalità remota. La dissuasione può essere progressiva e localizzata. Gli allarmi possono essere confermati attraverso immagini o video (opzionale).



Compresa pila BatLi22.

Descrizione	Codice	Prezzo euro
■ Centrale d'allarme DAITEM e-square 5 gruppi 40 rivelatori - bianca	<b>BH354AT</b>	<b>643,60</b>
■ Centrale d'allarme DAITEM e-square 8 gruppi 80 rivelatori - bianca	<b>BH388AT</b>	<b>894,40</b>

**Caratteristiche centrali d'allarme**

Caratteristiche	BH354AT	BH388AT
Gruppi indipendenti	5	8
Rivelatori d'intrusione (fino a)	40	80
Organi di comando (fino a)	10	15
Sirene (fino a)	8	10
Codici di servizio (fino a)	24	32
Ripetitori (fino a)	4	5
Comunicatori (fino a)	2	3
Personalizzazione vocale prodotti (max)	40	40
Memoria ultimi eventi	750	1000

**In più:**

Programmazione dei parametri e manutenzione facilitate:

In locale:

- tramite la tastiera della centrale (eccetto alcune funzioni GSM)
- tramite un PC e software TwinLoad®, attraverso l'interfaccia radio di programmazione TwinTool

In remoto:

- tramite un PC e software TwinLoad® con la centrale dotata di modulo comunicatore ADSL e/o GPRS/UMTS e alimentatore da rete elettrica (opzionali)

Compatibilità con sistemi precedenti

Possibilità di espansione della centrale utilizzando modulo comunicatore ed accessori

Possibilità di realizzare applicazioni di monitoraggio da remoto, autosorveglianza o autosorveglianza assistita

Utilizzo in locale:

- aiuto alla programmazione in sintesi vocale
- 4 pulsanti di comando: Acceso totale/Spento totale/Parziale 1/Parziale 2



### Scheda SITE

La scheda SITE multilingue (italiano, inglese, francese, tedesco, spagnolo, olandese) è utilizzata per effettuare back-up sia del sistema di configurazione salvato sulla centrale sia dei messaggi vocali personalizzati (fino a 8 gruppi e fino a 80 apparecchiature).

Descrizione	Codice	Prezzo euro
■ Scheda SITE multilingue	<b>SH802AX</b>	<b>104,00</b>



### Alimentatore di rete

Alimentatore di rete elettrica 230 V CA / 4,5 V CC per centrale d'allarme DAITEM e-nova e DAITEM e-square.

Descrizione	Codice	Prezzo euro
■ Alimentatore di rete elettrica 230 V CA / 4,5 V CC per DAITEM e-nova e DAITEM e-square	<b>RXU01X</b>	<b>98,90</b>



### Scheda relay

Modulo plug-in ad 1 ingresso filare e 2 uscite filari per centrali DAITEM e-nova e DAITEM e-square. Le uscite permettono l'utilizzo di periferiche di allarme filare (sirena filare, rivelatore filare, generatore di nebbia filare, registratore video, ecc.). Il rivelatore filare associato all'ingresso è considerato dalla centrale come un rivelatore radio e può essere personalizzato con un messaggio vocale.

Descrizione	Codice	Prezzo euro
■ Scheda relay 1 ingresso/2 uscite	<b>SH803AX</b>	<b>83,60</b>



### TwinTool

Il dispositivo permette di stabilire un collegamento radio totalmente senza fili tra la centrale DAITEM e-nova e DAITEM e-square. ed un PC dotato di software TwinLoad®, garantendo all'Installatore:

- La programmazione e la configurazione COMPLETA del Sistema di Sicurezza.
- La manutenzione da remoto in telegestione su tutti i componenti del Sistema.
- Il salvataggio, la copia o il ripristino della configurazione del Sistema.
- Estrema semplicità di utilizzo.
- Sicurezza sul lavoro garantita (le centrali sono di solito installate in alto).



Descrizione	Codice	Prezzo euro
■ Interfaccia TwinTool per la programmazione e gestione in locale della centrale	<b>SH801AX</b>	<b>153,00</b>

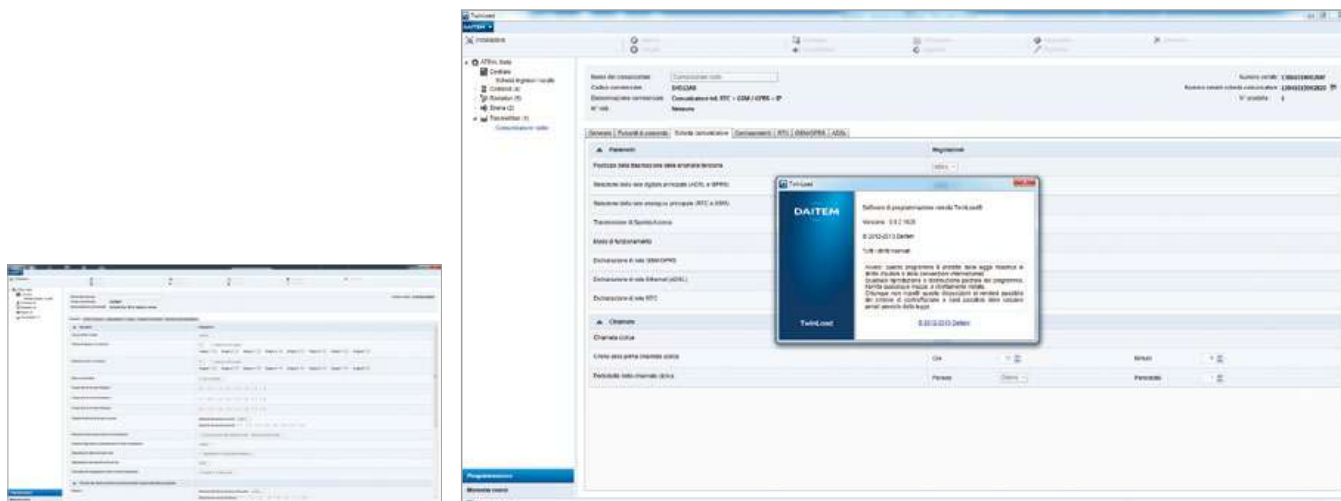

TwinLoad® è scaricabile gratuitamente dall'Area riservata del sito web (sezione Download).

**Modulo comunicatore PSTN/GSM/GPRS/UMTS/ADSL**

All-in-One (PSTN+GSM+GPRS+UMTS+ADSL)

Inserito all'interno delle centrali DAITEM e-nova e DAITEM e-square, permette il collegamento del Sistema di Sicurezza alla rete telefonica analogica via PSTN o GSM, l'utilizzo della tecnologia GPRS e/o UMTS (2G e/o 3G) e il collegamento a internet via ADSL, fornendo al Sistema di Sicurezza le funzioni di trasmissione dell'allarme e di telegestione tramite rete telefonica e tramite portale web dedicato, oltre alla trasmissione diretta via MMS delle immagini scattate dai rivelatori con fotocamera, al telefono cellulare o smartphone dell'Utilizzatore. Il modulo può essere inserito anche all'interno del Box BH519AX e/o SH519AX per esigenze di maggiore sicurezza assemblando così un comunicatore separato dalla centrale.



Compresa pila Li-Ion RXU03X ricaricabile.

Descrizione	Codice	Prezzo euro
■ Modulo comunicatore PSTN/GSM/GPRS/UMTS/ADSL	<b>SH503AX</b>	<b>239,70</b>

**Box per Modulo comunicatore DAITEM e-square**

Permette l'alloggiamento del Modulo Comunicatore SH503AX.  
 A scelta il box può essere alimentato a pila (BatLi22) o da rete tramite RXU01X.

Pila BatLi22 e RXU01X NON in dotazione.

Descrizione	Codice	Prezzo euro
■ Box per modulo comunicatore - DAITEM e-square	<b>BH519AX</b>	<b>168,30</b>

**Box per Modulo comunicatore DAITEM e-nova**

Permette l'alloggiamento del Modulo Comunicatore SH503AX.  
 A scelta il box può essere alimentato a pila (BatLi22) o da rete tramite RXU01X.

Pila BatLi22 e RXU01X NON in dotazione.

Descrizione	Codice	Prezzo euro
■ Box per modulo comunicatore - DAITEM e-nova	<b>SH519AX</b>	<b>168,30</b>



**Antenna esterna GSM/GPRS**



L'antenna permette una miglior ricezione del segnale GSM.  
Da utilizzare con il comunicatore telefonico e con il modulo comunicatore.

Descrizione	Codice	Prezzo euro
■ Antenna esterna GSM/GPRS - bianca	<b>RXA07X</b>	<b>30,60</b>



### Telecomando transponder a mani libere

Il transponder a mani libere è un RFID attivo capace di semplificare la vita a chi utilizza quotidianamente il Sistema di Sicurezza DAITEM.

Munito di un trasmettitore/ricevitore radio, è capace di comunicare autonomamente col sistema d'allarme identificando il possessore e al tempo stesso agire sul sistema a seconda della programmazione assegnatagli. Un'ampia portata radio ne garantisce l'utilizzo in prossimità dell'abitazione salvaguardando la sicurezza e permettendo all'Utente di interagire con l'impianto semplicemente con la sua presenza. Gestisci l'impianto senza mani.



Compresa pila a bottone 3 V tipo CR2450 (comunemente in commercio), copripila e guscio esterno.

Descrizione	Codice	Prezzo euro
■ Telecomando transponder a mani libere	<b>SH808AX</b>	<b>114,20</b>

### Telecomando bidirezionale con ritorno di stato a 4 pulsanti

Per una gestione semplice ed essenziale del Sistema di Sicurezza, permette di conoscere lo stato del Sistema tramite il LED tricolore.

Programmazione del codice di blocco per l'accesso all'utilizzo.

Totale flessibilità nella programmazione dei pulsanti. Criptatura rolling code per la sicurezza della trasmissione. È dotato di una copertura per impedire che uno dei tasti del telecomando venga premuto per errore e di un set di etichette personalizzabili che possono essere usate per indicare il comando associato ad ogni pulsante.



Compresa pila a bottone 3 V tipo CR2430 (comunemente in commercio).

Descrizione	Codice	Prezzo euro
■ Telecomando bidirezionale con ritorno di stato a 4 pulsanti	<b>BJ604AX</b>	<b>110,20</b>

### Medaglione per chiamate di soccorso

Il medaglione può essere utilizzato per inviare messaggi di emergenza 24 ore su 24, con Sistema di Sicurezza inserito o disinserito, sia all'interno sia all'esterno entro un raggio massimo di 200 m in campo libero.

È stagno (IP67), può essere quindi usato anche sotto la doccia.

Autonomia: 10 anni con 1 attivazione al giorno.



Compresa 2 pile a bottone 3 V tipo CR2016 (non sostituibili).

Descrizione	Codice	Prezzo euro
■ Medaglione per chiamate di soccorso	<b>SH601AX</b>	<b>109,10</b>

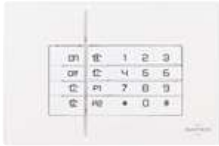

**Tastiera di comando bidirezionale con ritorno di stato a LED**

Permette di comandare il Sistema di Sicurezza dall'interno o dall'esterno dei locali protetti. È dotata di un avvisatore acustico e di due LED colorati per la conferma dei comandi inviati alla centrale. I comandi sono accessibili tramite un codice principale e 32 codici di servizio memorizzabili. Utilizzo interno ed esterno (in ambiente protetto).

Compresa pila RXU02X.

Descrizione	Codice	Prezzo euro
■ Tastiera di comando bidirezionale con ritorno di stato a LED	<b>SH630AX</b>	<b>264,20</b>



**Tastiera di comando bidirezionale con ritorno di stato vocale**

Permette di comandare il Sistema di Sicurezza dall'interno o dall'esterno dei locali protetti. La sintesi vocale e due LED colorati ne facilitano l'installazione e garantiscono grande comfort di utilizzo grazie ai ritorni di stato. I comandi sono accessibili tramite un codice principale e massimo 32 chiavi identificabili singolarmente tra codici di servizio e transponder (SH804AX e/o SH808AX, questi ultimi con un massimo di 16 transponder mani libere).

La tastiera è inoltre dotata di un rivelatore a infrarossi che permette:  
- di individuare una persona in avvicinamento e attivare un allarme;  
- di attivare la retroilluminazione in caso di scarsa luminosità.

Compatibile con transponder a mani libere\*.

Compresi transponder SH804AX e pila RXU02X.

Descrizione	Codice	Prezzo euro
■ Tastiera di comando bidirezionale con ritorno di stato vocale a LED	<b>SH640AX</b>	<b>393,70</b>



**Tastiera di comando da esterno bidirezionale con ritorno di stato vocale**

Progettata per comandare l'impianto di allarme dall'esterno della casa, è dotata di 4 tasti di comando personalizzabili accessibili tramite un codice principale e 32 codici utilizzatore e/o transponder. Nella parte inferiore ha un pulsante con funzione campanello che aziona la centrale via radio. Grado di protezione IP54/IK08. Rivelatore IR integrato.

Compatibile con transponder a mani libere\*.

Compresi transponder SH804AX e pila RXU02X.

Descrizione	Codice	Prezzo euro
■ Tastiera di comando da esterno bidirezionale con ritorno di stato vocale	<b>SH650AX</b>	<b>332,50</b>



**Scheda relay**

La scheda relay 2 uscite può essere integrata nella tastiera per esterno SH650AX per consentire il collegamento e la gestione di:

- un sistema di comando per serrature o elettroserrature e/o
- l'ingresso manuale di un sistema di automazione cancello.

Descrizione	Codice	Prezzo euro
■ Scheda relay 2 uscite contatto pulito per tastiera SH650AX	<b>SH610AX</b>	<b>46,90</b>

\* Per verificare se la funzione «compatibilità transponder mani libere» è disponibile sulla versione del prodotto acquistato, consultare il manuale di installazione del transponder mani libere (SH808AX).

**Rivelatore ad infrarossi con fotocamera con memorizzazione e trasmissione di immagini**

Il rivelatore di movimento con ripresa d'immagini permette la rilevazione d'intrusione nei locali a rischio e la visualizzazione di una sequenza d'immagini grazie alla fotocamera integrata.  
 Funzione on-demand tramite App DAITEM secure per la richiesta, in qualunque momento, di immagini dei locali protetti. Il modello SH196AX, grazie alla tecnologia AnimalSense®, è inoltre in grado di distinguere gli intrusi dagli animali domestici (cane, gatto ecc.).  
 Il rivelatore può essere utilizzato con animali domestici di peso non superiore ai 25 kg, a seconda della lunghezza del pelo. Grado di protezione IP31/IK04.

Compresa pila BatLi30.

Descrizione	Codice	Prezzo euro
■ Rivelatore ad infrarossi con fotocamera e trasmissione delle immagini	<b>SH195AX</b>	<b>338,60</b>
■ Rivelatore ad infrarossi con telecamera e trasmissione delle immagini "Pet Immune"	<b>SH196AX</b>	<b>362,10</b>

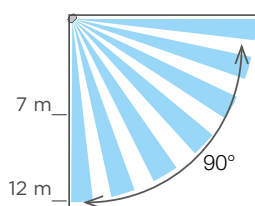

Pet Immune

**Schema di rilevazione**

- Portata del flash: fino a 7 metri a 0 lux
- Rilevazione infrarossi: 19 fasci, 12 m, 90°
- Campo ottico della fotocamera integrata: 12 m, 90°
- Rilevazione infrarossi: SH195AX 12 m, 90° - SH196AX 12 m, 85°
- L'orientamento della rilevazione infrarossi e del campo ottico sono facilitati grazie al fissaggio sullo snodo in dotazione
- Altezza d'installazione consigliata: 2,2 m dal pavimento al centro della lente

La zona di rilevazione ad infrarossi è identica alla zona di visibilità ottica (fotocamera).

**Rivelatore ad infrarossi**

A infrarossi passivi con filtraggio della rilevazione. Containpuls programmabile. Pulsante di test per verifica funzionamento e rilevazione. Disponibile in 3 versioni: con lente volumetrica, con lente lineare per corridoi o perimetri interni, con lente a tenda per protezione di pareti.

- 171-21I volumetrico: portata 12 m, 19 settori di controllo, 90° di apertura
- 172-21X lineare: portata 22 m, 9 settori di controllo, 12° apertura
- 173-21X a tenda: portata 12 m, 9 settori di controllo, 8° di apertura

Compatibile con transponder a mani libere\*.

Compresi pila BatLi38, snodo orientabile autobloccante.

Descrizione	Codice	Prezzo euro
■ Rivelatore ad infrarossi passivi volumetrico 12 m - 90°	<b>171-21I</b>	<b>229,50</b>
■ Rivelatore ad infrarossi passivi lineare 22 m - 12°	<b>172-21X</b>	<b>229,50</b>
■ Rivelatore ad infrarossi passivi a tenda 12 m - 8°	<b>173-21X</b>	<b>229,50</b>

**Schema di rilevazione**
**Rivelatore 171-21I**

- lente volumetrica 90°
- portata 12 m

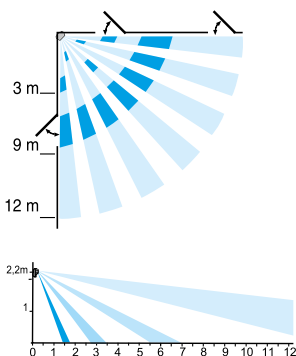
**Rivelatore 172-21X**

- lente lineare 12°
- portata 22 m

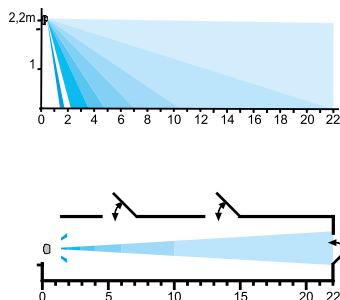
**Rivelatore 173-21X**

- lente a tenda 8°
- portata 12 m

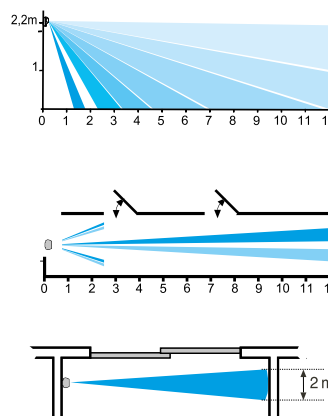

\* Per verificare se la funzione «compatibilità transponder mani libere» è disponibile sulla versione del prodotto acquistato, consultare il manuale di installazione del transponder mani libere (SH808AX).



Pet Immune



### Rivelatore ad infrarossi

A infrarossi passivi con filtraggio della rilevazione. Contaimpulsivi programmabile. Pulsante di test per verifica funzionamento e rilevazione. Grazie alla tecnologia AnimalSense®, è inoltre in grado di distinguere gli intrusi dagli animali domestici (cane, gatto ecc.). Il rivelatore può essere utilizzato con animali domestici di peso non superiore ai 25 kg, a seconda della lunghezza del pelo.

- 176-21X volumetrico "Pet Immune": portata 12 m, 85° di apertura.

Compatibile con transponder a mani libere\*.

Compresi pila BatLi38, snodo orientabile autobloccante.

Descrizione	Codice	Prezzo euro
■ Rivelatore volumetrico ad infrarossi passivi "Pet Immune"	<b>176-21X</b>	<b>243,80</b>

### Schema di rilevazione

Peso	Tipologia di pelo dell'animale		
	A pelo lungo	A pelo medio	A pelo raso
Superiore a 25 kg	RIVELATORE NON UTILIZZABILE		
Fino a 25 kg			
Fino a 20 kg			
Fino a 12 kg			
	RIVELATORE UTILIZZABILE		

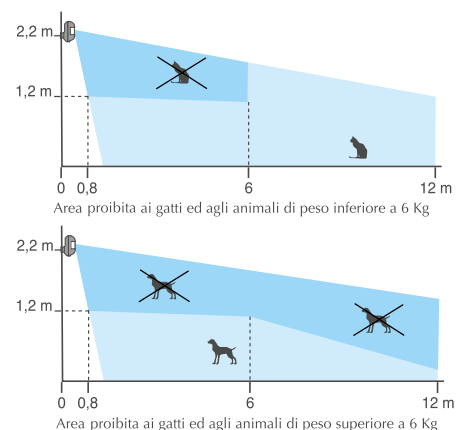

### Rivelatore ad infrarossi per ambienti con elevata umidità

A infrarossi passivi con filtraggio della rilevazione. Contaimpulsivi programmabile. Pulsante di test per verifica funzionamento e rilevazione. Consigliato in ambienti protetti caratterizzati da un alto tasso di umidità. Grado di protezione IP55.

Disponibile in tre modelli:

- 141-21X volumetrico, portata 10 m, apertura 90°
- 142-21X lineare, portata 20 m
- 143-21X a tenda con portata 10 m

Compresi pila BatLi26, snodo orientabile autobloccante.

Descrizione	Codice	Prezzo euro
■ Rivelatore stagno ad infrarossi passivi volumetrico 10 m - 90°	<b>141-21X</b>	<b>297,80</b>
■ Rivelatore stagno ad infrarossi passivi lineare 20 m	<b>142-21X</b>	<b>297,80</b>
■ Rivelatore stagno ad infrarossi passivi a tenda 10 m	<b>143-21X</b>	<b>297,80</b>

### Schema di rilevazione

**Rivelatore 141-21X**  
- lente volumetrica 90°  
- portata 10 m

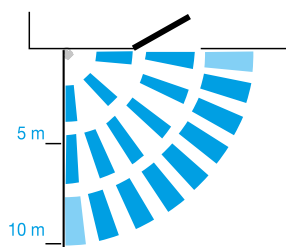

**Rivelatore 142-21X**  
- portata 20 m

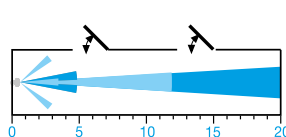

**Rivelatore 143-21X**  
- portata 10 m

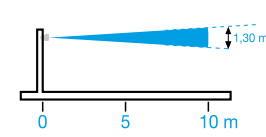

\* Per verificare se la funzione «compatibilità transponder mani libere» è disponibile sulla versione del prodotto acquistato, consultare il manuale di installazione del transponder mani libere (SH808AX).

**Rivelatore magnetico di apertura**

Il rivelatore d'apertura è utilizzato per rilevare l'apertura di un varco sia esso una porta o una finestra. Dotato di un magnete da posizionare sull'anta mobile o sull'infisso, ne rileva lo spostamento rispetto al trasmettitore.

Compresa pila al litio BatLi40, magnete e portamagnete



Descrizione	Codice	Prezzo euro
■ Rivelatore di apertura - colore bianco	<b>SH278AX</b>	<b>126,50</b>
■ Rivelatore di apertura - colore antracite	<b>SH279AX</b>	<b>126,50</b>
■ Rivelatore di apertura - colore marrone	<b>SH280AX</b>	<b>126,50</b>
■ Lotto di 10 pz SH278AX rivelatori di apertura bianchi	<b>LOTSH278AX*</b>	<b>1.227,10</b>

**Rivelatore magnetico di apertura multicontatto**

Stesse caratteristiche del rivelatore magnetico di apertura

Dispone inoltre di una morsettiera con un ingresso per collegare sensori che espletano funzioni diverse quali: rilevazione apertura, sensori per tapparelle, sensori piezoelettrici di rottura vetri, sensori d'urto, tappeti a contatti.

Compatibilità con le seguenti centrali:

- BH354AT - BH388AT - SH320AT - SH330AT - SH350AT

Compresa pila al litio BatLi31, magnete e portamagnete

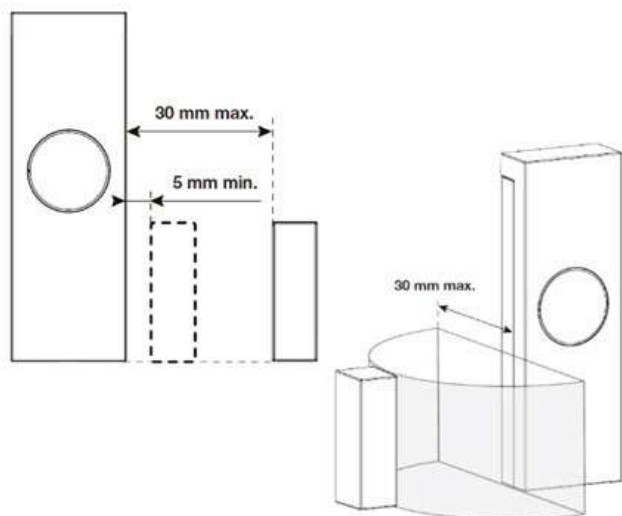
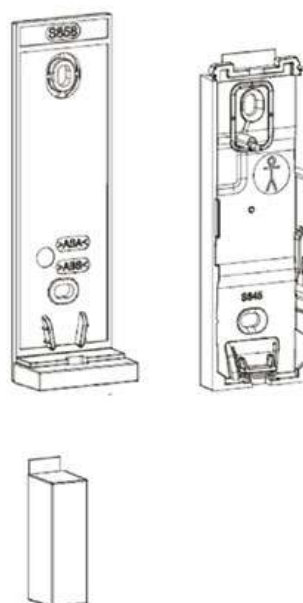

Descrizione	Codice	Prezzo euro
■ Rivelatore di apertura multicontatto - colore bianco	<b>SH281AX</b>	<b>146,90</b>
■ Rivelatore di apertura multicontatto - colore antracite	<b>SH282AX</b>	<b>146,90</b>
■ Rivelatore di apertura multicontatto - colore marrone	<b>SH283AX</b>	<b>146,90</b>
■ Lotto 10 pz SH281AX rivelatori di apertura multicontatto bianchi	<b>LOTSH281AX*</b>	<b>1.424,90</b>

**Schema tecnico rivelatore magnetico di apertura e di apertura multicontatto**

**Portamagnete, magnete, supporto e base**

**È equipaggiato di un sensore in grado di rilevare la presenza o l'assenza di un campo magnetico come ulteriore protezione da interferenze.**

**Il magnete può essere posizionato ad una distanza dal trasmettitore fino a 3 cm a sinistra o a destra rispetto il piano di installazione del trasmettitore stesso.**

**Lo sviluppo della tecnologia di rilevazione di distacco del magnete, evita l'uso di spessori di regolazione.**

\*Il prezzo del lotto ti fa risparmiare il 3% rispetto al costo del singolo prodotto



### Rivelatore di apertura mini

Il rivelatore di apertura mini DAITEM è ideato per proteggere efficacemente e con discrezione le porte e le finestre dell'abitazione.

Si adatta agevolmente a tutti i tipi di infissi, indipendentemente da spessore, struttura o materiale.

Il sensore ed il magnete possono infatti essere distanziati fino a 4 cm.

Il rivelatore consente una doppia verifica in quanto rileva il movimento della porta o della finestra su cui è installato e la distanza tra il rivelatore ed il magnete posto sull'anta battuta o sull'infisso.

Disponibile nelle tre colorazioni bianco/antracite/marrone, monitora costantemente l'apertura di porte e finestre fornendo un'elevata protezione grazie alla doppia tecnologia di cui il sensore è dotato che consente di prevenire qualsiasi tipo di intrusione.

Compresa pila al litio tipo CR2032 (comunemente in commercio).

Descrizione	Codice	Prezzo euro
■ Rivelatore di apertura mini - colore bianco	<b>SH275AX</b>	<b>110,20</b>
■ Rivelatore di apertura mini - colore antracite	<b>SH276AX</b>	<b>110,20</b>
■ Rivelatore di apertura mini - colore marrone	<b>SH277AX</b>	<b>110,20</b>



### Rivelatore a doppia tecnologia

A doppia tecnologia con regolazione su 2 livelli dell'infrarosso e su 5 livelli della microonda.

Dotato di lente volumetrica 12 m - 90°.

Pulsante di test per verifica funzionamento e rilevazione.

Compresi pila BatLi26, snodo orientabile autobloccante.

Descrizione	Codice	Prezzo euro
■ Rivelatore a doppia tecnologia (infrarossi passivi + microonda)	<b>121-21X</b>	<b>338,60</b>

### Schema di rilevazione

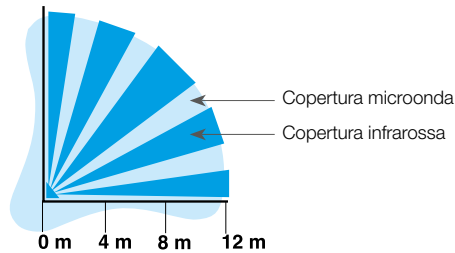

### Rivelatore microfonico di rottura vetri

Adatto per la protezione di ambienti con ampie vetrate (finestre, verande, ecc.). È utilizzabile in presenza di vetrate con spessore fino a 6,4 mm. Raggio d'azione da 3,5 a 6 m a seconda del tipo di vetro e del suo spessore.

Grazie al microfono incorporato, è in grado di rilevare le frequenze acustiche emesse dalla rottura di un vetro.

Compresa pila BatLi38.

Descrizione	Codice	Prezzo euro
■ Rivelatore microfonico di rottura vetri	<b>260-21X</b>	<b>293,80</b>

### Schema di rilevazione

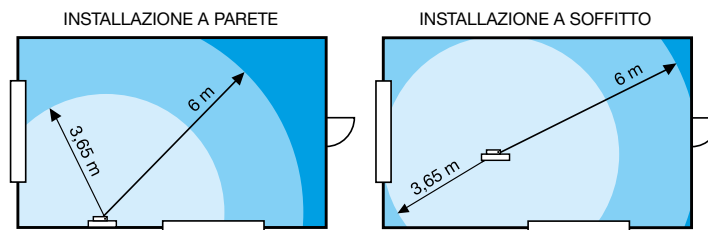

**Rivelatore d'apertura per maniglie finestra**

Il rivelatore è in grado di effettuare quattro distinte tipologie di rilevazione:

- movimento maniglia dal basso, corrispondente alla finestra chiusa, verso destra o sinistra
- apertura e chiusura della finestra
- urti su vetro o infisso
- manomissione magnetica

Compresa pila al litio-ferro 3 V - 1 Ah BatLi31 tipo C (5 anni in uso normale).

**Compatibilità**

Il rivelatore può essere installato esclusivamente su maniglie di finestra di tipologia "martellina DK", con perno a sezione quadrata 7 mm x 7 mm e interasse tra i fori di fissaggio pari a 43 mm.

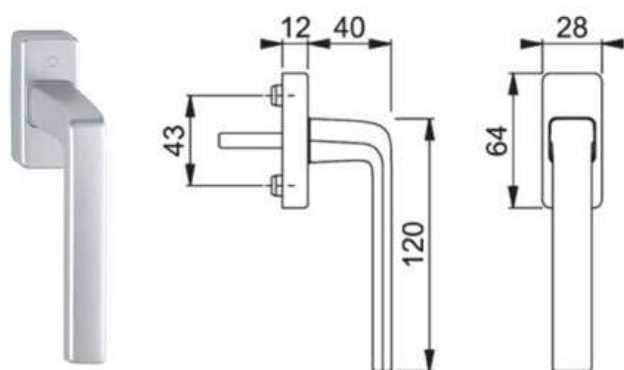
**Installazione**

La maniglia della finestra deve essere smontata, poi il rivelatore deve essere installato al di sotto di essa, tra la maniglia e l'infisso.

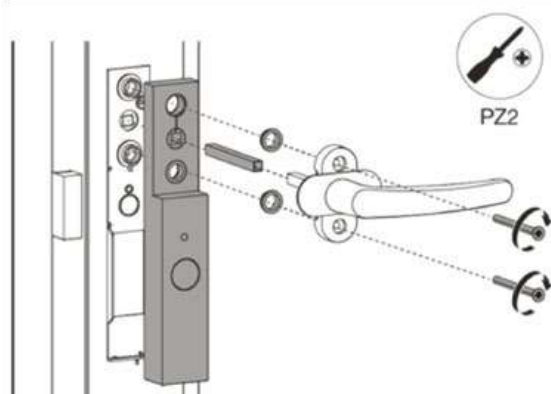

Descrizione	Codice	Prezzo euro
■ Rivelatore d'apertura per maniglie finestra - colore bianco	<b>SH203AX</b>	<b>255,00</b>
■ Rivelatore d'apertura per maniglie finestra - colore grigio antracite	<b>SH204AX</b>	<b>255,00</b>



**Rivelatore ad effetto tenda**  
**Doppia tecnologia con antimascheramento**

Il rivelatore doppia tecnologia è la soluzione ideale per la protezione di porte e finestre, in quanto realizza un vero e proprio effetto tenda grazie alla coppia di sensori ad infrarossi passivi abbinati alla microonda attiva. L'installazione avviene al centro della parte superiore dello stipite della porta o della finestra da proteggere, collocato tra l'infisso e la tapparella o persiana.

Compresa pila BatLi26 (2 anni di autonomia).

Descrizione	Codice	Prezzo euro
■ Rivelatore ad effetto tenda doppia tecnologia con antimask - colore bianco	<b>SH102AT</b>	<b>316,20</b>
■ Rivelatore ad effetto tenda doppia tecnologia con antimask - colore marrone	<b>SH103AT</b>	<b>316,20</b>

**Schema di rivelazione**

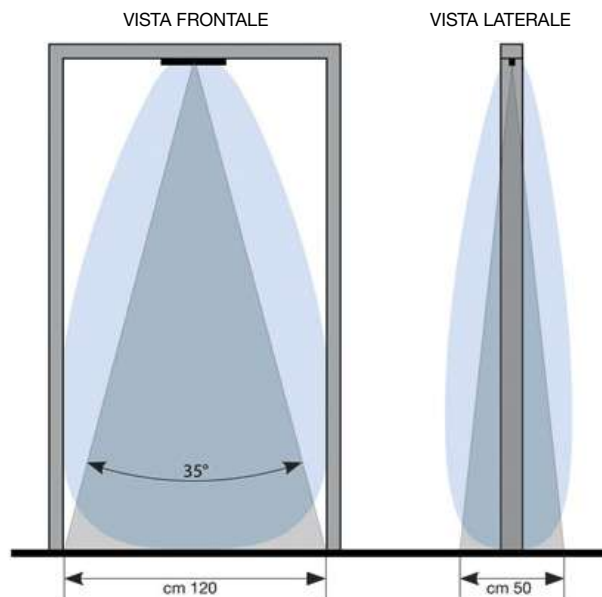



**Rivelatore ottico di fumo e calore per il residenziale**

Il rivelatore ottico di fumo e calore associa due principi di rilevazione: la rilevazione di fumo, adatta per la rilevazione di incendi a lenta progressione dove possono trascorrere anche diverse ore prima che l'ambiente vada a fuoco, e la rilevazione di calore, indicata alla rilevazione di incendi a rapida o media progressione. Copertura media: 50 mq.

Alimentazione con pila BatLi08 al litio 2 x 3 V saldata (10 anni di autonomia, non sostituibile).



Descrizione	Codice	Prezzo euro
■ Rivelatore ottico di fumo e calore residenziale	<b>SH151AX</b>	<b>170,30</b>



Pet Immune



### Rivelatore con fotocamera per esterno con antimascheramento

Composto da un infrarosso passivo orientato orizzontalmente e uno verso il basso regolabile su quattro portate possibili (4 - 8 - 12 - 15 m).

La rilevazione avviene solo se entrambi i sensori sono sollecitati contemporaneamente. Il rivelatore è dotato di funzione antimascheramento ed è autoprotetto all'apertura e al distacco.

Dotato di lente volumetrica con angolo di rilevazione di 90°; in dotazione gli accessori per la delimitazione del campo.

Regolazione della sensibilità di rilevazione su 3 livelli. Indice di protezione IP55.

Scheda radio TwinBand® integrata.

Compatibile con transponder a mani libere\*.

Compresa pila RXU15X.

Descrizione	Codice	Prezzo euro
Rivelatore con fotocamera per esterno con antimascheramento - "Pet Immune"	SH156AX	550,80

### Schema di rilevazione

Rilevazione:  
i fasci inferiori e superiori sono interrotti



Nessuna rilevazione:  
solo il fascio superiore è interrotto



Nessuna rilevazione:  
solo il fascio inferiore è interrotto



### Vista laterale

Distanza di rilevazione in base alla lente utilizzata

Lente 4 m: circa 4 metri.

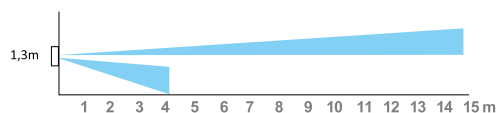

Lente 8 m: circa 8 metri (predefinito di fabbrica).

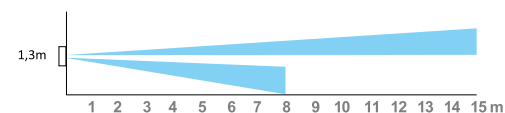

Lente 12 m: circa 12 metri.

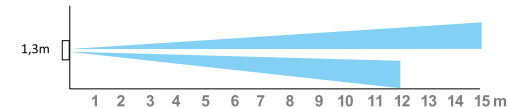

Lente 15 m: circa 15 metri.

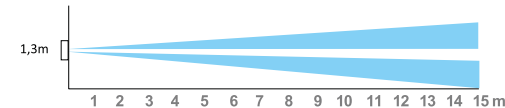

\* Per verificare se la funzione «compatibilità transponder mani libere» è disponibile sulla versione del prodotto acquistato, consultare il manuale di installazione del transponder mani libere (SH808AX).

**Rivelatore ad infrarossi da esterno**  
**“Pet Immune” con antimascheramento**

Composto da un infrarosso passivo orientato orizzontalmente e uno verso il basso regolabile su 4 portate possibili (4 - 8 - 12 e 15 m). La rilevazione avviene solo se entrambi i sensori sono sollecitati contemporaneamente.

Il rivelatore è dotato di funzione antimascheramento ed è autoprotetto all'apertura e al distacco. Dotato di lente volumetrica con angolo di rilevazione di 90°; in dotazione gli accessori per la delimitazione del campo.

Regolazione della sensibilità di rilevazione su 3 livelli. Indice di protezione IP54/IK07.

Scheda radio TwinBand® integrata.

Compatibile con transponder a mani libere\*.

Compresa pila RXU15X.



Pet Immune



Descrizione	Codice	Prezzo euro
Rivelatore ad infrarossi da esterno “Pet Immune” con antimascheramento	<b>SH158AX</b>	<b>450,80</b>

**Schema di rilevazione**

Rilevazione:  
i fasci inferiori e superiori sono interrotti



Nessuna rilevazione:  
solo il fascio superiore è interrotto



Nessuna rilevazione:  
solo il fascio inferiore è interrotto



**Vista laterale**

Distanza di rilevazione in base alla lente utilizzata

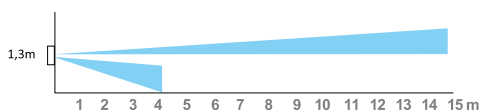
Lente 4 m: circa 4 metri.

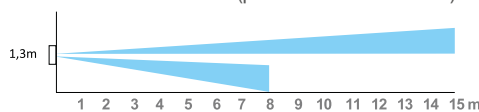

Lente 8 m: circa 8 metri (predefinito di fabbrica).



Lente 12 m: circa 12 metri.

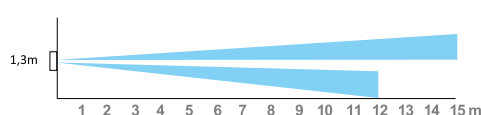

Lente 15 m: circa 15 metri.

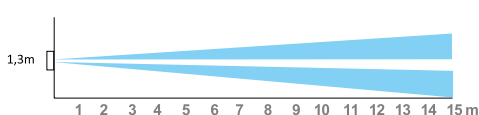

\* Per verificare se la funzione «compatibilità transponder mani libere» è disponibile sulla versione del prodotto acquistato, consultare il manuale di installazione del transponder mani libere (SH808AX).



Pet Immune



### Rivelatore di movimento da esterno tenda Anti-mask "Pet Immune" 2 x 12m

Tecnologia basata su 4 infrarossi passivi in grado di fornire una protezione orizzontale a minima larghezza fino a 12 metri su entrambi i lati.

Distanza di rilevazione regolabile indipendentemente, sensibilità ed orientamento da 2,5 a 12 metri su entrambi i lati, per adattarsi ad ogni situazione.

Immunità ai falsi allarmi grazie all'interruzione simultanea dei 2 fasci di rilevazione. Nessun allarme dovuto ad animali, luce solare o fari di automobile.

Facilità d'installazione, grazie al periodo di test di 3 minuti per semplificare l'orientamento del rivelatore.

Indicatore di livello per una installazione perfettamente verticale. Tutte le parti necessarie alla configurazione sono marcate in blu (morsetti, pulsante,...)

Livello d'allarme configurabile come Avviso, Dissuasione, Preallarme, Intrusione.

Modo di rilevazione ultrasensibile: quando la differenza di temperatura tra il corpo umano e l'ambiente è molto bassa, viene aumentata la sensibilità dei sensori IR per garantire la rilevazione.

Compresa pila BatLi05.

Descrizione	Codice	Prezzo euro
Rivelatore da esterno doppi fasci laterali antimask	<b>SH145AX</b>	<b>519,20</b>

#### Schema di rilevazione

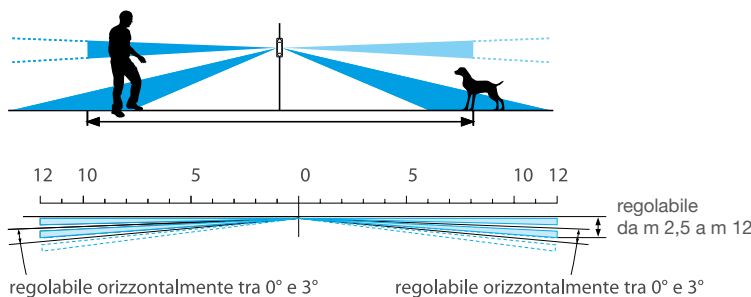

Pet Immune



### Rivelatore a doppi infrarossi per esterno 12 m - 85° antimascheramento

A doppio infrarosso passivo con lente volumetrica in grado di creare un'area di protezione con 94 zone e funzione antimascheramento. Regolazione dell'area di copertura su 4 portate (4, 5.5, 9 e 12 m) e della sensibilità di rilevazione. Pulsante interno di test. Temperatura di funzionamento: da -20 °C a + 60 °C. Autoprotetto all'apertura.

Installazione a parete o su apposito supporto ad un'altezza dal suolo fra 2,5 e 3 m. Grado di protezione IP55. Scheda radio TwinBand® integrata.

Compresa pila BatLi05.

Descrizione	Codice	Prezzo euro
Rivelatore a doppi infrarossi per esterno "Pet Immune" con antimask	<b>SH146AX</b>	<b>549,80</b>

#### Schema di rilevazione

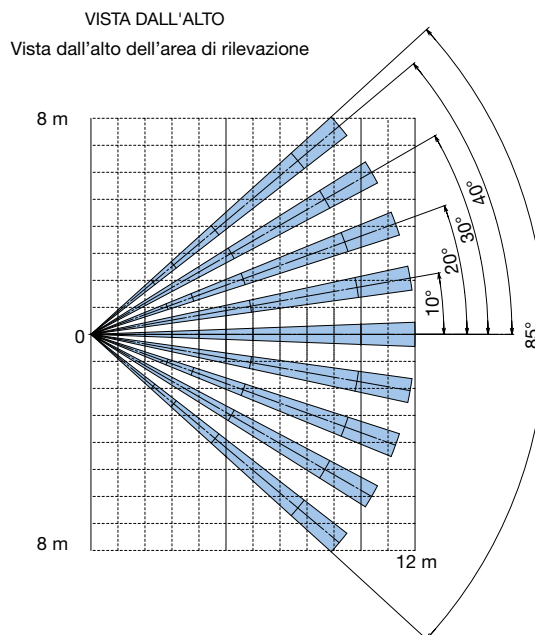
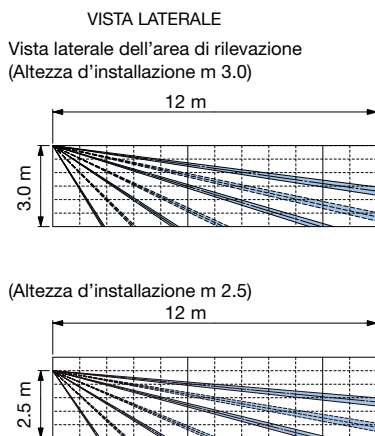

**Rivelatore a doppi infrarossi per esterno 2 m / 5 m antimascheramento**

L'ideale per la protezione perimetrale esterna degli accessi come porte e finestre. Portata della rilevazione 2 oppure 5 metri con angolo di orientamento fino a 2 x 95° (190° in totale) e apertura di 12°. Progettato per ambienti esterni (IP55). Ideale per ambienti esterni lunghi e stretti. Scheda radio TwinBand® integrata. Indice di protezione IP55.

Compresa pila BatLi26.

Descrizione	Codice	Prezzo euro
Rivelatore a doppi infrarossi per esterno portata 2 m - 5 m "Pet immune" con antimask	<b>SH148AX</b>	<b>421,30</b>

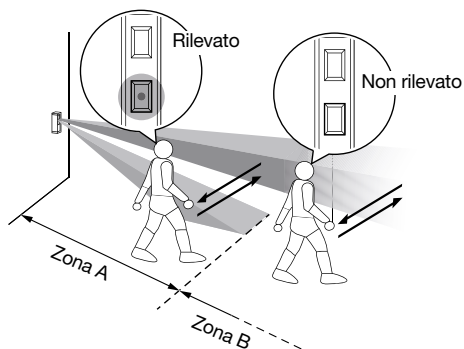
**Schema di rilevazione**

La portata della rilevazione è di 2 m o di 5 m (in funzione della posizione della lente inferiore). L'allarme scatta al passaggio dell'intruso nella Zona A.

**Rivelatori per esterno 30 m / 60 m**

Le barriere SH102AX e SH103AX con trasmettitore radio integrato, sono dispositivi a raggi infrarossi attivi progettati per la realizzazione di protezioni perimetrali esterne. Ogni barriera è costituita da un trasmettitore e da un ricevitore ad infrarossi, alimentati da una batteria al litio fornita. Scheda radio TwinBand® integrata. Indice di protezione IP55.

Comprese 2 pile MPU01X.

Descrizione	Codice	Prezzo euro
Barriera a raggi infrarossi attivi totalmente senza fili con trasmettitore radio integrato (portata 30 m)	<b>SH102AX</b>	<b>895,60</b>
Barriera a raggi infrarossi attivi totalmente senza fili con trasmettitore radio integrato (portata 60 m)	<b>SH103AX</b>	<b>1.012,90</b>
Barriera a raggi infrarossi attivi filare autonoma senza trasmettitore radio integrato (portata 30 m)	<b>SH100AX</b>	<b>771,10</b>
Barriera a raggi infrarossi attivi filare autonoma senza trasmettitore radio integrato (portata 60 m)	<b>SH101AX</b>	<b>903,70</b>

**Schema d'installazione e "concatenamento"**

Schema con principio di funzionamento. Per maggiori dettagli si veda la scheda prodotto

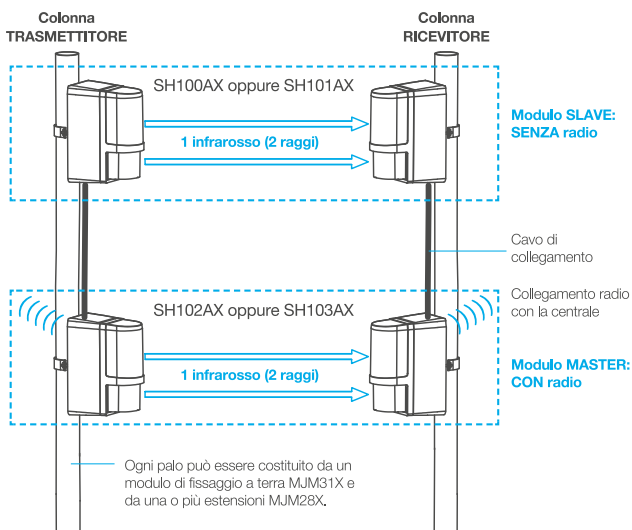
**Accessori per il fissaggio delle barriere a medio raggio**

Descrizione	Codice	Prezzo euro
Palo zincato da 50 cm per barriere SH	<b>MJM28X</b>	<b>22,10</b>
Base per fissaggio a pavimento per barriere SH	<b>MJM31X</b>	<b>90,60</b>





### Trasmettitore universale per contatti

Trasmettitore universale dotato di due ingressi indipendenti e gestibili separatamente (NA, NC e contatti veloci); dotato di un reed integrato (attivando il contatto reed si disattiva il primo ingresso). La sollecitazione degli ingressi può determinare uno dei qualsiasi segnali/comandi gestiti dal sistema (ON/OFF, Allarme, ecc.). Due ingressi indipendenti.

Compatibile con:

- Sensore per avvolgibili 940-21X (solo sul secondo ingresso)
- Sensore piezoelettrico D8919, D8920
- Sensori di vibrazione SH100AT, SH101AT (consigliati sensori Vimo o similari)
- Contatto magnetico D8931, D8932
- Contatto di apertura corazzato D8921
- Contatto di apertura a pavimento D8922

Compresa pila BatLi26.

Descrizione	Codice	Prezzo euro
■ Trasmettitore universale (1 contatto reed integrato e 2 ingressi indipendenti)	<b>221-21X</b>	<b>166,30</b>



### Trasmettitore universale stagno

Dotato di due ingressi a morsetti di cui uno per la gestione di sensori esterni (NA, NC e contatti veloci) e l'altro per la gestione delle sonde tecniche DAITEM. La sollecitazione dell'ingresso determina uno dei segnali/comandi gestiti dal sistema (ON/OFF, Allarme, Anomalia, ecc.). I due ingressi non possono essere usati contemporaneamente. Grado di protezione IP55.

Compatibile con:

- Sensore per avvolgibili 940-21X
- Sensore piezoelettrico D8919, D8920
- Sensori di vibrazione SH100AT, SH101AT
- Contatto magnetico D8931, D8932
- Contatto di apertura corazzato D8921
- Contatto di apertura a pavimento D8922

Compresa pila BatLi26.

Descrizione	Codice	Prezzo euro
■ Trasmettitore universale stagno	<b>230-21X</b>	<b>199,90</b>

### Sonde tecniche

Le sonde tecniche consentono la protezione 24 ore su 24, anche a sistema d'allarme spento, contro i rischi più frequenti di incidenti domestici. Sono utilizzabili esclusivamente se collegate ad un trasmettitore universale stagno 230-21X.



Descrizione	Codice	Prezzo euro
■ Sonda tecnica allagamento con rilevazione a min. 2 mm di acqua**	<b>SONIN</b>	<b>63,20</b>
■ Sonda tecnica anomalia congelatore quando la temperatura scende sotto -12°**	<b>SONPC</b>	<b>63,20</b>
■ Sonda rilevazione congelamento, invia una segnalazione quando la temperatura si abbassa a -5°**	<b>SONHG</b>	<b>63,20</b>

(\*\*) Tutte le sonde sono utilizzabili esclusivamente se collegate ad un trasmettitore universale stagno DAITEM 230-21X.

**Sirena d'allarme per interno**

Installata internamente, la sirena d'allarme svolge la funzione di dissuasione attraverso l'allarme sonoro.

Modalità del suono:

- Intrusione, modulazione da interno
- Incendio, modulazione specifica

Durata del suono da 20 a 180 secondi.

Livello acustico: 93 dB a 1 m misurabili secondo la Norma EN 50131-4. Grado di protezione: IP31 - IK06.

Temperatura di funzionamento: da - 10 °C a + 55 °C.

Compresa pila BatLi22.



Descrizione	Codice	Prezzo euro
■ Sirena d'allarme per interno	<b>SH401AX</b>	<b>210,10</b>

**Sirena d'allarme per interno con sintesi vocale**

Installata internamente, la sirena d'allarme svolge la funzione di dissuasione attraverso l'allarme sonoro.

La sintesi vocale di cui è dotata permette il ritorno dell'informazione e la notifica delle segnalazioni provenienti dalla centrale con messaggio specifico in caso di allarme tecnico.

Attraverso l'uso di messaggi vocali, la sirena SH402AX permette inoltre la funzione di Dissuasione Progressiva Localizzata (DPL):

- Avviso
- Dissuasione
- Preallarme
- Intrusione

Grado di protezione: IP31 - IK06.

Compresa pila BatLi22



Descrizione	Codice	Prezzo euro
■ Sirena d'allarme per interno con sintesi vocale	<b>SH402AX</b>	<b>246,80</b>



### Sirena d'allarme per esterno con lampeggiante

Installata nei punti di maggior visibilità sulle pareti esterne, la sirena d'allarme svolge le funzioni di dissuasione attraverso l'allarme sonoro e di segnalazione visiva dell'allarme attraverso il lampeggiante allo xeno ad alta luminosità. Dotata di rilevazione progressiva, quando un intruso è all'interno dell'area protetta possono attivarsi 4 livelli di allarme:

- Avviso
- Dissuasione
- Preallarme
- Intrusione

Durata del suono da 20 a 180 secondi. Livello acustico: 109 dB misurabili secondo la Norma EN 50131-4. Grado di protezione: IP54 - IK08.

Compresa pila BatLi22.

Descrizione	Codice	Prezzo euro
■ Sirena d'allarme per esterno con lampeggiante	<b>SH421AI</b>	<b>384,50</b>



### Sirena d'allarme finta

Sirena finta. Solo involucro esterno, senza elettronica.

Descrizione	Codice	Prezzo euro
■ Sirena d'allarme finta con stesso design SH424AI (involucro + lampeggiante)	<b>SH421ZI</b>	<b>117,30</b>



### Sirena d'allarme per esterno con lampeggiante e **messaggi vocali**

Installata nei punti di maggior visibilità sulle pareti esterne, la sirena d'allarme svolge le funzioni di dissuasione attraverso l'allarme sonoro e di segnalazione visiva dell'allarme attraverso il lampeggiante allo xeno ad alta luminosità.

La sintesi vocale di cui è dotata permette il ritorno dell'informazione e la notifica delle segnalazioni provenienti dalla centrale.

Attraverso l'uso di messaggi vocali, la sirena SH424AI permette inoltre la funzione di Dissuasione Progressiva Localizzata (DPL):

- Avviso
- Dissuasione
- Preallarme
- Intrusione

Grado di protezione: IP54 - IK08

Compresa pila BatLi22

Descrizione	Codice	Prezzo euro
■ Sirena d'allarme per esterno con lampeggiante e messaggi vocali	<b>SH424AI</b>	<b>446,80</b>



### Ripetitore di segnali bidirezionale

Il ripetitore radio è utilizzato per aumentare la portata radio tra i diversi dispositivi che compongono l'impianto di allarme.

Compresa pila MPU01X.

Descrizione	Codice	Prezzo euro
■ Ripetitore di segnali bidirezionale	<b>SH701AX</b>	<b>418,20</b>



### Ricevitore di comando pluricanale

A 8 uscite, idoneo per effettuare il comando di carichi esterni. Il ricevitore rende possibile:

- l'interfacciamento del Sistema DAITEM con un allarme filare o altro dispositivo di controllo a basso voltaggio ad impulso automatico
- operare con altre apparecchiature di dissuasione (luci, ecc.) e altri dispositivi e carichi elettrici (a basso voltaggio o alimentazione)

Compresa pila MPU01X.

Descrizione	Codice	Prezzo euro
■ Ricevitore di comando ad 8 uscite	<b>SH710AX</b>	<b>338,60</b>



### Ricevitori di comando monocanale

Ricevitori monocanale per il comando di carichi esterni. È possibile effettuare il comando del ricevitore direttamente da Centrale o tramite gli organi di comando disponibili (tastiere e telecomandi).

Grado di protezione IP55.

Descrizione	Codice	Prezzo euro
■ Ricevitore radio da esterno 230 V con uscita 0-230 V	<b>712-21X</b>	<b>105,10</b>
■ Ricevitore radio da esterno stagno 230 V con uscita a contatto pulito	<b>713-21X</b>	<b>105,10</b>
■ Ricevitore radio da esterno stagno 12-24 V con uscita contatto pulito	<b>714-21X</b>	<b>105,10</b>





#### Telecamera WiFi da interno Girevole&motorizzata

IR 10m, slot MicroSD™, alimentazione 5 V.

Funzioni:

- 2 LED IR integrati: consentono la visione notturna fino a 10 m.
- Slot scheda MicroSD™: l'aggiunta di una scheda MicroSD™ permette la registrazione di filmati fino ad un massimo di 128 GB (scheda non fornita).
- Codec H265 & H264: 2 formati possibili, tra cui H265, formato di compressione che consente di ridurre del 50% la capacità di memorizzazione necessaria.
- Telecamera motorizzata: movimento di rotazione su 355° con una inclinazione fino a 90°.
- Lente motorizzata 3-9 mm: garantisce una migliore qualità ottica dell'immagine.
- Zoom Ottico 3x: consente di ingrandire le immagini garantendo una maggiore definizione/qualità immagine dei dettagli.
- Collegamenti: tramite cavo RJ45 o in Wi-Fi.
- Alimentazione 5 Vcc: cavo d'alimentazione fornito.
- Installazione sicura: identificazione della telecamera tramite QR-Code.
- Audio bidirezionale: consente un'effettiva comunicazione audio.
- Pulsante WPS (Wi-Fi Protected Setup): consente una connessione sicura Wi-Fi tra la telecamera e Internet box con una semplice pressione.

Descrizione	Codice	Prezzo euro
■ Telecamera WiFi da interno Girevole&motorizzata IR 10m, slot MicroSD, alimentazione 5 V	<b>SV131CX</b>	<b>341,70</b>

**Telecamera Dome Eyeball a tubo varifocale**

2 Mp, IR 60m, IP67, PoE.

## Funzioni:

- LED IR integrati: 2 LED IR consentono una visione notturna di qualità fino a 60 m.
- Installazione sicura: identificazione della telecamera tramite QR-Code.
- La telecamera Dome Eyeball consente di regolare l'angolo della lente e completare l'installazione facilmente senza richiedere la rimozione dell'alloggio.
- Inoltre, contrariamente alla Dome classica, se installata all'esterno, in caso di pioggia non genera riflesso IR e, di conseguenza, mantiene la qualità dell'immagine anche di notte.
- Codec H265 & H264: 2 formati possibili, tra cui H265, formato di compressione che consente di ridurre del 50% la capacità di memorizzazione necessaria.
- Smart IR: l'illuminazione infrarossa integrata offre prestazioni elevate anche in condizioni di luminosità estremamente debole, fino a 60 m.
- Trattamento del controllo: Wide Dynamic Range avanzato per immagini nitide anche in ambienti con contrasto elevato.
- Filtro giorno/notte meccanico: telecamera ideale per applicazioni in condizioni di luminosità variabili, con ripresa di immagini a colori durante il giorno e passaggio automatico al monocromatico quando la luminosità diminuisce.
- Rotazione immagini: funzione che consente di far ruotare l'immagine della telecamera di 90° evitando così la ripresa di dati inutili quali ad esempio pareti colorate.
- Motion detection: 4 aree di rilevazione.
- Slot scheda MicroSD™: l'aggiunta di una scheda MicroSD™ permette la registrazione di filmati fino ad un massimo di 256 GB (scheda non fornita).



Descrizione	Codice	Prezzo euro
■ Telecamera Dome Eyeball a tubo varifocale 2 Mp, IR 60m, IP67, PoE	<b>SV133DX</b>	<b>357,00</b>

**Telecamera bullet a tubo varifocale**

4 Mp, IR 60m, IP67, PoE.

## Funzioni:

- LED IR integrati: 4 LED IR consentono una visione notturna di qualità fino a 60 m.
- Installazione sicura: identificazione della telecamera tramite QR-Code.
- Codec H265 & H264: 2 formati possibili, tra cui H265, formato di compressione che consente di ridurre del 50% la capacità di memorizzazione necessaria.
- Smart IR: l'illuminazione infrarossa integrata offre prestazioni elevate anche in condizioni di luminosità estremamente debole, fino a 60 m.
- Trattamento del controllo: Wide Dynamic Range avanzato per immagini nitide anche in ambienti con contrasto elevato.
- Filtro giorno/notte meccanico: telecamera ideale per applicazioni in condizioni di luminosità variabili, con ripresa di immagini a colori durante il giorno e passaggio automatico al monocromatico quando la luminosità diminuisce.
- Rotazione immagini: funzione che consente di far ruotare l'immagine della telecamera di 90° evitando così la ripresa di dati inutili quali ad esempio pareti colorate.
- Motion detection: 4 aree di rilevazione.
- Slot scheda MicroSD™: l'aggiunta di una scheda MicroSD™ permette la registrazione di filmati fino ad un massimo di 256 GB (scheda non fornita).



Descrizione	Codice	Prezzo euro
■ Telecamera bullet a tubo varifocale 4 Mp IR60m, IP67, PoE	<b>SV136BX</b>	<b>369,20</b>

# **DAITEM doorphone** **citofonia senza fili**



# La soluzione con tecnologia di ultima generazione senza fili, mono e bi-utenza

Doorphone è il nuovo sistema citofonico di casa DAITEM. Tecnologia avanzata, nessun cablaggio ed elevata autonomia sono solo alcune delle caratteristiche di questo sistema mono e bi-utenza. Una gamma di prodotti che garantisce la massima libertà di movimento, alta qualità della comunicazione e una totale privacy degli interlocutori.



Residenziale



Terziario

# DAITEM doorphone i vantaggi

## 01

### Copertura estesa fino a 400 metri

DAITEM doorphone è dotato della più avanzata tecnologia brevettata Optwin® dual-band bidirezionale, per una trasmissione radio ultra affidabile, sicura e dalla portata fino a 400 metri.

optwin®

## 02

### Elevata autonomia del citofono-cordless

La base è alimentata a rete 220 VCC o può essere totalmente autoalimentata con una autonomia fino a 4 anni. Posizionabile sul tavolo o a parete è alimentata da rete elettrica o da pila al litio e permette di ricaricare il citofono-cordless, il quale mantiene un'elevata autonomia di funzionamento quando rimane scollegato.



## 05

### Funzione walkie talkie

Comunicazione tra più postazioni al di fuori della copertura radio del quadro elettronico. Doorphone può essere utilizzato all'esterno, come ad esempio in viaggio o fuori casa, proprio come un walkie talkie.

## 06

### Identificazione accessi e citofoni-cordless

È possibile abbinare un nome ad ogni entrata, comando o postazione, visualizzare e identificare sul display numero e nome degli accessi o delle postazioni chiamanti. Si possono inoltre associare differenti suonerie alle entrate e ai citofoni che compongono il sistema.

## 03

### Fino 4 postazioni interne

È possibile associare fino a 4 postazioni interne (cordless) per ogni pulsante chiamata e fino a 4 cordless per ogni quadro elettronico con comando diretto degli accessi.

Comunicazione full-duplex anche al di fuori della copertura radio del quadro elettronico.

## 04

### Gestione multicontrollo

- 4 automazioni cancello
- 4 elettroserrature
- 4 automatismi porte garage
- 4 illuminazioni

## Caratteristiche funzionali

### DAITEM doorphone



<i>Trasmissione radio</i>	ultra-affidabile optwin®
<i>Portata radio</i>	fino a 400 m in campo libero
<i>Antenna integrata</i>	sì
<i>Riproduzione del suono ad alta fedeltà</i>	sì
<i>Contenitore in plastica ABS estremamente resistente agli urti</i>	sì
<i>Livello di suoneria e d'ascolto regolabile</i>	3 tipi di suoneria
<i>Modi di risposta</i>	sollevando direttamente il citofono cordless dal supporto o in viva voce azionando l'apposito pulsante
<i>Alimentazione citofono</i>	pila al litio ricaricabile
<i>Alimentazione base-supporto</i>	alimentatore 230 VCA / 6 VCC o pila al litio MPU01X (2x3,6 V 17 Ah)
<i>Peso</i>	450 g (postazione+base+alimentatore)
<i>Autonomia del citofono separato dalla base</i>	15 giorni in uso domestico (2 comunicazioni di 10 secondi, 2 comunicazione tra citofoni-cordless di 10 secondi e 6 tra comandi dell'elettroserratura, del cancello, dell'illuminazione, della porta garage al giorno)
<i>Grado di protezione</i>	IP31/IK04
<i>Temperatura di funzionamento</i>	da -5 °C a +55 °C
<i>Dimensioni (L x A x P)</i>	55 x 155 x 28 mm (citofono cordless)
<i>Etichette fornite per personalizzazione</i>	sì
<i>Le versioni con tastiera permettono</i>	di impostare, per ogni pulsante di chiamata, un codice segreto (fino a 16) per l'accesso (apertura porta o cancello). È possibile utilizzare, anche sulle versioni senza tastiera, la chiave transponder TAGIL in alternativa al codice segreto (fino a 16 transponder).



› Oltre **10** variabili di comandi per la domotica

- Porte garage - apertura/chiusura
- Automazioni cancello - apertura/chiusura
- Elettroserrature - apertura/chiusura
- Illuminazione - accesa/spenta
- Stato della temperatura - caldo/freddo

**Oltre alla comunicazione c'è di più!**

› **4** postazioni interne

Soluzioni di citofonia wireless evolute, ideali per bifamiliari, villette a schiere, show room... e in tutte quelle situazioni dove sono necessarie più postazioni (e fino a 4 cordless per ogni quadro elettronico).

**La comunicazione senza fili e senza limiti.**



# DAITEM doorphone i numeri

perchè la sicurezza... conta!

La comunicazione senza fili, sicura e riservata con tecnologia evoluta e smart. DAITEM doorphone ha una trasmissione estesa fino a 400 metri di portata radio e può essere utilizzato anche fuori casa come un walkie talkie.



› **3** anni di garanzia

2 anni di base più 1 anno di estensione gratuita.



› Fino a **4** anni di autonomia

Alimentazione da trasformatore o con batteria al litio a lunga durata.

› **0** cablaggi e opere murarie

L'impianto prevede zero cablaggi tra la postazione esterna e quella interna, e grazie all'alimentazione dei prodotti con batterie al litio, il sistema permette di salvaguardare l'integrità degli ambienti e di ridurre al minimo i tempi d'installazione.

**Realizza il tuo impianto senza fermare la tua attività.**

› Fino a **400** metri di copertura

Trasmissione OpTwin® per una portata radio in campo libero estesa fino a 400 metri.

# DAITEM doorphone la tecnologia

Tecnologia avanzata e praticità d'installazione per una domotica di livello superiore.

Il sistema doorphone, completamente senza fili, permette la massima libertà di movimento all'interno degli ambienti e, allo stesso tempo, garantisce un'elevata qualità delle trasmissioni radio, senza essere necessariamente posizionato vicino alla porta d'ingresso.

Il protocollo multifrequenza Dual Band seleziona il canale migliore in cui comunicare e, nel caso in cui una delle due frequenze non sia disponibile, reindirizza la trasmissione su un'altra frequenza.

È inoltre garantita la privacy degli interlocutori grazie alla quale non è possibile interferire o ascoltare.



## Optwin®



### Protocollo radio Dual Band

Optwin è un protocollo multifrequenza Dual Band che gestisce due tipi di informazioni diverse, la comunicazione vocale e quella dei comandi e grazie all'utilizzo delle due frequenze assicura un'ottima ricezione del segnale

### Selezione del canale migliore



Il protocollo Optwin è particolarmente affidabile perchè per ogni trasmissione viene scelto il canale migliore dinamicamente, e se una delle frequenze non è disponibile la trasmissione viene reindirizzata su un altro canale tra quelli disponibili

### Schema di funzionamento

messaggi di comando



1. Scelta della frequenza migliore

2. Trasmissione tramite singola frequenza



comunicazioni audio

1. Scelta della frequenza migliore

2. Trasmissione tramite singola frequenza





## Gestione della domotica quotidiana

Il sistema doorphone consente la gestione non solo della citofonia, ma anche delle automazioni dei cancelli, delle elettroserrature, degli automatismi delle porte per garage e delle illuminazioni, oltre al controllo della temperatura interna ed esterna e del livello di batteria del dispositivo



## Il design pensato per un facile utilizzo

La postazione interna è composta dal citofono-cordless e dalla base di ricarica, posizionabile su un tavolo o su una parete. Il citofono è dotato di pochi ed essenziali tasti per la gestione quotidiana del sistema, per rendere l'utilizzo semplice e alla portata di tutti



## Nessun cablaggio e nessun intervento edilizio

Doorphone è il sistema capace di ovviare a tutte le difficoltà di installazione, eliminando le problematiche relative alla posa di cavi o alle opere di muratura, grazie alla tecnologia radio. Particolarmente adatto per edifici esistenti e storici dove è meglio non intervenire sulle murature

## I pulsanti e le funzioni del citofono cordless

Semplice e intuitiva ergonomia del portatile: display LCD, tasti di comunicazione e apertura porta o cancello direttamente accessibili, funzioni avanzate nascoste da uno sportellino

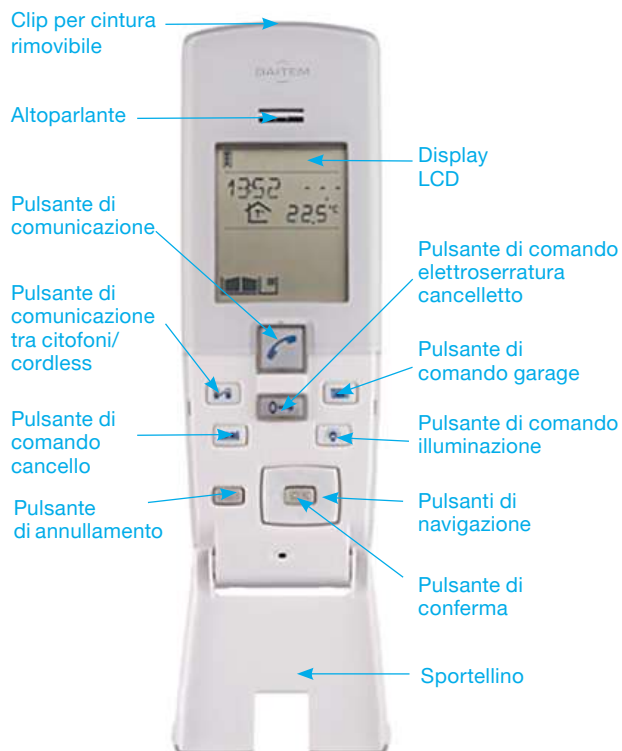

# DAITEM doorphone il sistema citofonico

Ergonomia e praticità  
per una domotica avanzata



DAITEM



## DAITEM doorphone la comunicazione autonoma e senza limiti

### Senza fili è meglio

Doorphone può essere utilizzato per comunicare tra più postazioni anche al di fuori della copertura radio del quadro elettronico, come un vero e proprio walkie talkie

### Pochi pulsanti, molte funzioni

Pulsanti principali sempre accessibili come "conversazione", "apri-porta" e pulsanti riservati alle funzioni più avanzate come luci esterne, temperatura, lo stato di porte, garage, cancelli...

### Nessuna invasività edilizia

Il sistema citofonico non prevede né cablaggi né opere murarie. Tutti i prodotti, infatti, sono alimentati a batterie. Il sistema permette così di ridurre i tempi d'installazione e semplifica la quotidianità, senza dover modificare gli ambienti

### Garanzia estesa

Doorphone gode di una garanzia di 3 anni: 2 anni di base + 1 anno di estensione gratuita



### Postazione interfono con base

Descrizione	Codice	Prezzo euro
■ Postazione interna alimentata a rete - (compreso MTU01X e MHU01X)	<b>SC100AF</b>	<b>257,00</b>
■ Postazione interna alimentata a pile - pila al litio (compreso MTU01X e MPU01X)	<b>SC101AF</b>	<b>293,80</b>

### Quadro elettronico



Descrizione	Codice	Prezzo euro
■ Quadro elettronico alimentato a rete (alimentatore escluso e compreso pila al litio ricaricabile 908-21X)	<b>SC200AF</b>	<b>321,30</b>
■ Quadro elettronico alimentato a pile - pila al litio (compreso MPU01X e pila al litio ricaricabile 908-21X)	<b>SC201AF</b>	<b>395,80</b>

### Placca esterna

Elemento esterno dotato di pulsanti-campanello, targhetta per il nominativo, microfono, altoparlante e retroilluminazione. Riproduzione del suono ad alta fedeltà. Contenitore in plastica ABS estremamente resistente agli urti. Grado di protezione IP53. Si consiglia l'abbinamento ai frontali di copertura.



Descrizione	Codice	Prezzo euro
■ Placca esterna 2 pulsanti da utilizzare con copertura metallica	<b>MHF01X</b>	<b>137,70</b>
■ Placca esterna 1 pulsante	<b>MHF03X</b>	<b>103,00</b>
■ Placca esterna 2 pulsanti	<b>MHF04X</b>	<b>131,60</b>

**Placca esterna**

Elemento esterno dotato di pulsanti-campanello, targhetta per il nominativo, microfono, altoparlante e retroilluminazione. Riproduzione del suono ad alta fedeltà. Contenitore in plastica ABS estremamente resistente agli urti. Grado di protezione IP53. Si consiglia l'abbinamento ai frontali di copertura.

Descrizione	Codice	Prezzo euro
■ Placca esterna 2 pulsanti con tastiera da utilizzare con copertura metallica	<b>MHF02X</b>	<b>153,00</b>
■ Placca esterna 1 pulsante con tastiera	<b>MHF05X</b>	<b>123,40</b>
■ Placca esterna 2 pulsanti con tastiera	<b>MHF06X</b>	<b>146,90</b>

**Frontale di copertura**

I frontali di copertura per placche esterne uniscono in sé estetica e robustezza. In alluminio anodizzato antigraffio, resistenti a qualsiasi condizione climatica.

Descrizione	Codice	Prezzo euro
■ Frontale di copertura 1 pulsante	<b>DB601</b>	<b>103,00</b>
■ Frontale di copertura 2 pulsanti	<b>DB602</b>	<b>103,00</b>
■ Frontale di copertura 1 pulsante e tastiera	<b>DB721</b>	<b>178,50</b>
■ Frontale di copertura 2 pulsanti e tastiera	<b>DB722</b>	<b>178,50</b>



**Ricevitori da esterno per comando carichi con ritorno di stato**



Descrizione	Codice	Prezzo euro
■ Ricevitore 220 V	<b>SA706AX</b>	<b>167,30</b>
■ Ricevitore 12 V	<b>SA707AX</b>	<b>167,30</b>



**Alimentatore da rete elettrica per base-supporto**

Descrizione	Codice	Prezzo euro
■ Alimentatore postazione interna con connettore	<b>MHU01X</b>	<b>31,60</b>



### Accessori e pezzi di ricambio

Descrizione	Codice	Prezzo euro
■ Fissaggio orientabile per pannello solare	<b>MJM27X</b>	<b>72,40</b>
■ Fissaggio da muro per pannello solare	<b>MJM32X</b>	<b>35,70</b>
■ Base postazione interna cordless pile	<b>SC500AX</b>	<b>57,10</b>
■ Base postazione interna cordless rete	<b>SC501AX</b>	<b>21,40</b>
■ Clip da cintura per citofono-cordless	<b>SC800AX</b>	<b>12,20</b>
■ Sportellino per citofono-cordless	<b>SC801AX</b>	<b>12,20</b>
■ Transponder	<b>SH804AX</b>	<b>17,30</b>
■ Pacchetto di 10 Transponder	<b>SH805AX</b>	<b>161,20</b>



**Complementi  
accessori  
ricambi  
pile**

## Sensore per avvolgibili

Completo di elettronica contaimpuls.

Per il funzionamento necessita di un trasmettitore

221-21X, 230-21X, SK202AT o SK203AT, SH271AX sostituito da SH281AX SH272AX sostituito da SH283AX

Compatibile con DAITEM e-nova, DAITEM e-square e DAITEM Lynx.



Descrizione	Codice	Prezzo euro
■ Sensore per avvolgibili completo di elettronica contaimpuls	<b>940-21X</b>	<b>68,00</b>

## Sensore piezoelettrico

Per il funzionamento necessita di un trasmettitore

221-21X, 230-21X, SK202AT o SK203AT, SH271AX sostituito da SH281AX SH272AX sostituito da SH283AX

Compatibile con DAITEM e-nova DAITEM e-square e DAITEM Lynx.



Descrizione	Codice	Prezzo euro
■ Sensore piezoelettrico rottura vetri - colore marrone	<b>D8919</b>	<b>38,10</b>
■ Sensore piezoelettrico rottura vetri - colore bianco	<b>D8920</b>	<b>38,10</b>

## Contatto magnetico

Per il funzionamento necessita di un trasmettitore

221-21X, 230-21X, SK202AT o SK203AT, SH271AX sostituito da SH281AX SH272AX sostituito da SH283AX

Compatibile con DAITEM e-nova DAITEM e-square e DAITEM Lynx.



Descrizione	Codice	Prezzo euro
■ Contatto magnetico - colore bianco	<b>D8931</b>	<b>29,90</b>
■ Contatto magnetico - colore marrone	<b>D8932</b>	<b>29,90</b>

## Contatto di apertura corazzato da esterno

Descrizione

Codice

Prezzo euro

■ Contatto di apertura corazzato da esterno	<b>D8921</b>	<b>76,20</b>
---	--------------	--------------



## Contatto di apertura a pavimento per serrande e porte basculanti

Descrizione

Codice

Prezzo euro

■ Contatto di apertura a pavimento per serrande e porte basculanti	<b>D8922</b>	<b>72,10</b>
--	--------------	--------------



## Supporto regolabile o di installazione

Permette una rotazione del rivelatore di 14° complessivi.

Descrizione

Codice

Prezzo euro

■ Supporto regolabile per rivelatori SH102AT - SK200AT - colore bianco	<b>RXA80T</b>	<b>23,90</b>
■ Supporto regolabile per rivelatori SH103AT - SK201AT - colore marrone	<b>RXA81T</b>	<b>23,90</b>



## Accessori barriere a medio raggio

Pali per l'installazione delle barriere. Compatibile con DAITEM e-nova e DAITEM e-square.

Descrizione

Codice

Prezzo euro

■ Palo zincato da 50 cm per barriere SH	<b>MJM28X</b>	<b>22,10</b>
■ Base per fissaggio a pavimento per barriere SH	<b>MJM31X</b>	<b>90,60</b>





### Accessori per medaglione per Chiamate di soccorso

Descrizione	Codice	Prezzo euro
■ Cordoncino per medaglione	<b>RXA01X</b>	<b>15,00</b>
■ Clip da cintura per medaglione	<b>RXA02X</b>	<b>9,00</b>



### Accessori transponder mani libere

Comprende pila al litio 3 V, copripila e guaina posteriore.

Descrizione	Codice	Prezzo euro
■ Transponder mani libere	<b>RXA13X</b>	<b>12,00</b>



### Transponder portachiavi

Per tastiere SH640AX e SH650X.

Descrizione	Codice	Prezzo euro
■ Transponder "portachiavi" per tastiere SH640AX, SH650AX	<b>SH804AX</b>	<b>16,10</b>



### Guscio salva telecomando

Guscio in gomma per telecomando SK702AT.

Descrizione	Codice	Prezzo euro
■ Guscio salva telecomando per SH602AX e SJ604AX	<b>SJ801AX</b>	<b>15,00</b>



### Cover tastiera SH640AX

Descrizione	Codice	Prezzo euro
■ Cover tastiera SH640AX - colore bianco	<b>BH808AX</b>	<b>41,80</b>



### Cavo elettrico per alimentatore

Cavo elettrico lunghezza 3 m per alimentatore RXU01X (opzionale).

Descrizione	Codice	Prezzo euro
■ Cavo elettrico 3 m per alimentatore RXU01X	<b>RXU14X</b>	<b>11,00</b>



### Antenne esterne GSM/GPRS

L'antenna permette una miglior ricezione del segnale GSM. Da utilizzare con il modulo comunicatore.

Descrizione	Codice	Prezzo euro
■ Antenna esterna GSM - colore bianco	<b>RXA07X</b>	<b>30,60</b>
■ Antenna esterna GSM 5 dB con supporto per G473-30X	<b>903-21X</b>	<b>111,20</b>
■ Antenna esterna GSM 3 dB magnetica per G473-30X	<b>904-21X</b>	<b>67,00</b>

## Adattatore di rete

Per centrali Lynx e Box Internet IP ADSL - SK501AT.

Descrizione	Codice	Prezzo euro
■ Adattatore di rete (100-240 V AC, 50-60 Hz, 0,3 A/5 V DC - 1 A)	<b>RXU13X</b>	<b>58,20</b>



## Accessorio di montaggio su palo o superficie irregolare

Per rivelatore da esterno con fotocamera SH156AX.

Descrizione	Codice	Prezzo euro
■ Accessorio di montaggio su palo o muro irregolare per rivelatore da esterno con fotocamera SH156AX	<b>RXE04X</b>	<b>25,00</b>

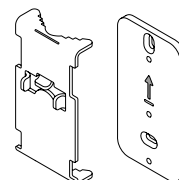

## Supporto di mascheramento per lenti e spessori in gomma per installazione a muro

Per rivelatore da esterno con fotocamera SH156AX.

Descrizione	Codice	Prezzo euro
■ Supporto di mascheramento per lenti e spessori in gomma per installazione a muro PER SH156AX	<b>RXA14X</b>	<b>17,00</b>



## Accessori per rivelatore d'apertura mini

Descrizione	Codice	Prezzo euro
■ Accessori per rivelatore d'apertura mini SH275AX - colore bianco	<b>RXA15X</b>	<b>22,10</b>
■ Accessori per rivelatore d'apertura mini SH276AX - colore antracite	<b>RXA16X</b>	<b>22,10</b>
■ Accessori per rivelatore d'apertura mini SH277AX - colore marrone	<b>RXA17X</b>	<b>22,10</b>
■ Supporto installazione per rivelatore SH278AX - colore bianco	<b>RXA21X</b>	<b>27,00</b>
■ Supporto installazione per rivelatore SH279AX - colore antracite	<b>RXA22X</b>	<b>27,00</b>
■ Supporto installazione per rivelatore SH280AX - colore marrone	<b>RXA23X</b>	<b>27,00</b>

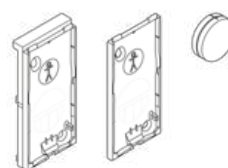

## Basi d'installazione

Descrizione	Codice	Prezzo euro
■ Base di installazione sigillata, per telecamera SV136BX. Altezza: 34,1 mm	<b>SV823AX</b>	<b>20,40</b>
■ Base di installazione sigillata, per Dome SV133DX e SV136BX. Altezza: 41 mm	<b>SV833AX</b>	<b>28,60</b>





## Sistemi di fissaggio su palo

Descrizione	Codice	Prezzo euro
■ Sistema di fissaggio su palo per Dome SV136BX	<b>SV828AX</b>	<b>41,80</b>
■ Sistema di fissaggio su palo per SV133DX e SV136BX	<b>SV829AX</b>	<b>26,50</b>



## Alimentatori

Descrizione	Codice	Prezzo euro
■ Alimentatore di rete elettrica 230 VCA 4,5 VCC	<b>RXU01X</b>	<b>98,90</b>
■ Alimentatore 230 V / 4-6 VDC / 1 A per G473-30X	<b>910-21X</b>	<b>48,40</b>



**BASSA  
AUTOSCARICA  
1% ANNUO**

## Pile

DAITEM fa uso di pile a bassa autoscarica che mantengono fino al 90% della carica anche dopo 10 anni di inutilizzo, a differenza di quelle standard in commercio che tendono a scaricarsi se non usate per lungo tempo.

Le pile al litio DAITEM hanno un'autoscarica inferiore all'1% annuo.



Dopo  
3 anni:  
**97%**



Dopo  
6 anni:  
**94%**



Dopo  
9 anni:  
**91%**



Dopo  
10 anni:  
**90%**

### Pila al litio 3,6 V / 5 Ah

Descrizione

Codice

Prezzo euro

■ Pila al litio 3,6 V - 5 Ah

**BatLi01**

**29,90**



### Pila al litio 7,2 V / 13 Ah

Descrizione

Codice

Prezzo euro

■ Pila al litio 7,2 V - 13 Ah

**BatLi02**

**73,10**



### Pila al litio 3,6 V / 2 Ah

Descrizione

Codice

Prezzo euro

■ Pila al litio 3,6 V - 2 Ah

**BatLi04**

**14,80**

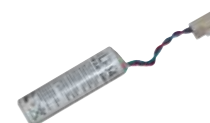

### Pila al litio 3,6 V / 4 Ah

Descrizione

Codice

Prezzo euro

■ Pila al litio 3,6 V - 4 Ah

**BatLi05**

**23,50**



### Pila al litio 7,2 V / 5 Ah

Descrizione

Codice

Prezzo euro

■ Pila al litio 7,2 V - 5 Ah

**BatLi06**

**51,00**



### Pile a bottone 3 V

Descrizione

Codice

Prezzo euro

■ Pila a bottone 3 V - tipo CR2016 (comunemente in commercio)

**BatLi07**

**9,00**

■ Pila a bottone 3 V - tipo CR2430 (comunemente in commercio)

**BatLi08**

**14,00**





**Pila al litio ricaricabile 3,6 V - 200 mAh**

Descrizione	Codice	Prezzo euro
■ Pila al litio ricaricabile 3,6 V - 200 mAh	<b>MTU01X</b>	<b>15,00</b>



**Pila al litio ricaricabile 3,6 V**

Descrizione	Codice	Prezzo euro
■ Pila al litio ricaricabile 3,6 V	<b>BatLi11</b>	<b>13,00</b>



**Pila al litio 2 x (3,6 V / 13 Ah)**

Descrizione	Codice	Prezzo euro
■ Pila al litio 2 x (3,6 V / 13 Ah)	<b>BatLi22</b>	<b>80,00</b>



**Pila al litio 2 x (3,6 V / 17 Ah)**

Descrizione	Codice	Prezzo euro
■ Pila al litio 2 x (3,6 V / 17 Ah) per barriere SH	<b>MPU01X</b>	<b>93,70</b>



**Pila al Litio 3 V - 620 mAh**

Descrizione	Codice	Prezzo euro
■ Pila al litio 3 V - 620 mAh per barriere SH da 30 a 60 m	<b>BatLi40</b>	<b>12,00</b>



**Pila al litio 3,6 V / 4 Ah**

Descrizione	Codice	Prezzo euro
■ Pila al litio 3,6 V / 4 Ah	<b>BatLi26</b>	<b>40,20</b>



**Pila al litio 4,5 V / 3 Ah**

Descrizione	Codice	Prezzo euro
■ Pila al litio 4,5 V / 3 Ah	<b>BatLi30</b>	<b>39,10</b>



**Pila al litio-ferro 3 V - 1 Ah**

Descrizione	Codice	Prezzo euro
■ Pila al litio ferro 3 V / 1 Ah per rivelatori di apertura	<b>BatLi31</b>	<b>23,90</b>



**Pila al litio-biossido di manganese 3 V - 2,4 Ah**

Descrizione	Codice	Prezzo euro
■ Pila al litio manganese 3 V / 2,4 Ah per rivelatori 260-21X	<b>BatLi38</b>	<b>29,10</b>



**Confezione di 4 pile al litio 3,6 V / 2,7 Ah**

Descrizione	Codice	Prezzo euro
■ Confezione di 4 pile al litio 3,6 V / 2,7 Ah per barriere SG	<b>MFU00X</b>	<b>45,90</b>



**Pacco pile al litio 2 x (3,6 V / 2,4 Ah)**

Descrizione	Codice	Prezzo euro
■ Pacco di pile al litio 2 x (3,6 V / 2,4 Ah) per barriere SG	<b>MFU01X</b>	<b>44,30</b>



### Confezione di 3 pile al Ni-Cd ricaricabili

Descrizione	Codice	Prezzo euro
■ Confezione di 3 pile al Ni-Cd ricaricabili 1,2 V - 300 mAh per sistema citofonico doorphone	<b>BatNi12</b>	<b>20,00</b>



### Pacco batterie al Ni-Cd ricaricabili

Descrizione	Codice	Prezzo euro
■ Pacco pile al Ni-Cd ricaricabili 5 x (1,2 V - 600 mAh)	<b>BatNi13</b>	<b>28,10</b>



### Batteria litio-cloruro 3,6 V / 3,6Ah

Descrizione	Codice	Prezzo euro
■ Pila al litio-cloruro 3,6 V / 3,6 Ah	<b>MFU03X</b>	<b>38,10</b>



### Pila al litio 2 x (3 V / 2,4 Ah)

Descrizione	Codice	Prezzo euro
■ Pila al litio 2 x (3 V / 2,4 Ah) per tastiere SH630AX, SH640AX e SH650AX	<b>RXU02X</b>	<b>42,20</b>



### Pila al litio ricaricabile 3,7 V / 1,3 Ah

Descrizione	Codice	Prezzo euro
■ Pila al litio ricaricabile 3,7 V / 1,3 Ah per centrali DAITEM e-nova e DAITEM e-square	<b>RXU03X</b>	<b>23,90</b>



### Pila al litio 3V / 3 Ah

Descrizione	Codice	Prezzo euro
■ Pila al litio 3V / 3 Ah per rivelatore da esterno con fotocamera	<b>RXU15X</b>	<b>35,00</b>



### Pila al litio ricaricabile 3,6 V - 700 mAh

Descrizione	Codice	Prezzo euro
■ Pila al litio ricaricabile 3,6 V - 700 mAh	<b>908-21X</b>	<b>35,00</b>



### Pila al litio ricaricabile 3,6 V - 2 Ah

Descrizione	Codice	Prezzo euro
■ Pila al litio ricaricabile 3,6 V - 2 Ah	<b>951-21X</b>	<b>35,00</b>



### Pila alcalina 4,5 V - 2,7 Ah

Descrizione	Codice	Prezzo euro
■ Pila alcalina 4,5 V - 2,7 Ah	<b>RXU04X</b>	<b>43,90</b>



### Pila alcalina 4,5 V - 15 Ah

Descrizione	Codice	Prezzo euro
■ Pila alcalina 4,5 V - 15 Ah	<b>RXU05X</b>	<b>50,00</b>



### Pila alcalina 6 V - 15 Ah

Descrizione	Codice	Prezzo euro
■ Pila alcalina 6 V - 15 Ah	<b>RXU06X</b>	<b>58,20</b>



Trova più facilmente la pila da abbinare al tuo prodotto DAITEM e-nova, e-square, Lynx, doorphone.

Codice pile	Descrizione	Prodotti in cui vengono utilizzate (quantità)							
908-21X	p.71 Pila al litio ricaricabile 3,6 V - 700 mAh	SC200AF	p.60	SC201AF	p.60				
BatLi05	p.69 Pila al litio 3,6 V / 4 Ah	SH145AX	p.42	SH146AX	p.42				
BatLi07	p.69 Pila a bottone 3 V - tipo CR2016 (comunemente in commercio)	SH601AX (2)	p.31						
BatLi08	p.69 Pila a bottone 3 V - tipo CR2430 (comunemente in commercio)	SH151AX	p.39	SK702AT	p.76	BJ604AX	p.31		
BatLi22	p.70 Pila al litio 2 x (3,6 V / 13 Ah)	BH354AT	p.27	BH388AT	p.27	BH519AX	p.29	SH519AX	p.29
BatLi26	p.70 Pila al litio 3,6 V / 4 Ah	SH102AT	p.38	SH103AT	p.38	SH148AX	p.43	121-21X	p.36
BatLi30	p.70 Pila al litio 4,5 V / 3 Ah	SH195AX	p.33	SH196AX	p.33				
BatLi31	p.70 Pila al litio ferro 3 V / 1 Ah per rivelatori di apertura	SH203AX	p.37	SH204AX	p.37	SH281AX	p.35	SH282AX	p.35
BatLi38	p.70 Pila al litio manganese 3 V / 2,4 Ah per rivelatori 260-21X	171-21I	p.33	172-21X	p.33	173-21X	p.33	176-21X	p.34
BatLi40	p.70 Pila al litio 3 V - 620 mAh per barriere SH da 30 a 60 m	SH278AX	p.35	SH279AX	p.35	SH280AX	p.35		
CR2016	- Pila al litio a bottone 3 V (comunemente in commercio)	SH601AX (2)	p.31						
CR2032	- Pila al litio a bottone 3 V (comunemente in commercio)	SH275AX	p.36	SH276AX	p.36	SH277AX	p.36	SH205AT	p.76
CR2430	- Pila al litio a bottone 3 V (comunemente in commercio)	BJ604AX	p.31						
CR2450	- Pila al litio a bottone 3 V (comunemente in commercio)	SH808AX	p.31						
LR03 (AAA)	- Pila alcalina mini-stilo (comunemente in commercio)	SK100AT (2)	p.76	SK104AT (2)	p.76	SK202AT (2)	p.76	SK203AT (2)	p.76
LR06 (AA)	- Pila alcalina stilo (comunemente in commercio)	SK101AT (2)	p.76	SK103AT (2)	p.76	SK200AT (2)	-	SK201AT (2)	-
LR20 (D)	- Pila alcalina torcia (comunemente in commercio)	SK301AT (3)	p.76	SK302AT (3)	p.76	SK401AT (4)	p.76		
MFU03X	p.71 Pila al litio-cloruro 3,6 V / 3,6 Ah	SH104AT	-	SH105AT	-				
MPU01X	p.70 Pila al litio 2 x (3,6 V / 17 Ah) per barriere SH	SH100AX (2)	p.43	SH101AX (2)	p.43	SH102AX (2)	p.43	SH103AX (2)	p.43
MTU01X	p.70 Pila al litio ricaricabile 3,6 V - 200 mAh	SC100AF	p.60	SC101AF	p.60				
RXU02X	p.71 Pila al litio 2 x (3 V / 2,4 Ah) per tastiere SH630AX, SH640AX e SH650AX	SH630AX	p.32	SH640AX	p.32	SH650AX	p.32		
RXU03X	p.71 Pila al litio ricaricabile 3,7 V / 1,3 Ah per centrali DAITEM e-nova e DAITEM e-square	SH503AX	p.29	SK500AT	p.76				
RXU15X	p.71 Pila al litio 3V / 3 Ah per rivelatore da esterno con fotocamera	SH156AX	p.40	SH158AX	p.41				
MFU00X	p.70 Confezione di 4 pile al litio 3,6 V / 2,7 Ah per barriere SG								
MFU01X	p.70 Pacco di pile al litio 2 x (3,6 V / 2,4 Ah) per barriere SG								
BatNi12	p.71 Confezione di 3 pile al Ni-Cd ricaricabili 1,2 V - 300 mAh per sistema citofonico doorphone								
BatNi13	p.71 Pacco pile al Ni-Cd ricaricabili 5 x (1,2 V - 600 mAh)								
951-21X	p.71 Pila al litio ricaricabile 3,6 V - 2 Ah								
RXU04X	p.71 Pila alcalina 4,5 V - 2,7 Ah								
RXU05X	p.71 Pila alcalina 4,5 V - 15 Ah								
RXU06X	p.71 Pila alcalina 6 V - 15 Ah								
BatLi01	p.69 Pila al litio 3,6 V - 5 Ah								
BatLi02	p.69 Pila al litio 7,2 V - 13 Ah								
BatLi04	p.69 Pila al litio 3,6 V - 2 Ah								
BatLi06	p.69 Pila al litio 7,2 V - 5 Ah								
BatLi11	p.70 Pila al litio ricaricabile 3,6 V								

Legenda:   DAITEM e-nova/e-square   DAITEM Lynx   DAITEM doorphone

Trova più facilmente la pila da abbinare al tuo prodotto DAITEM e-nova, e-square, Lynx, doorphone.

**Prodotti in cui vengono utilizzate (quantità)**

<b>SH320AT</b> p.26	<b>SH330AT</b> p.26	<b>SH350AT</b> p.26	<b>SH401AX</b> p.45	<b>SH402AX</b> p.45	<b>SH421AI</b> p.46	<b>SH424AI</b> p.46	
<b>141-21X</b> p.34	<b>142-21X</b> p.34	<b>143-21X</b> p.34	<b>221-21x</b> p.44	<b>230-21X</b> p.44			
<b>SH283AX</b> p.35							
<b>260-21X</b> p.36							
<b>SK701AT (4)</b> p.76							
<b>SH701AX</b> p.47	<b>SH710AX</b> p.47	<b>SC101AF</b> p.60	<b>SC201AF</b> p.60				

Per tutti i prodotti non presenti a catalistino, rivolgersi al funzionario di zona o al Servizio clienti.

DAITEM e-nova - DAITEM e-square			
MODELLO	PAG CATALOGO	DESCRIZIONE	PREZZO EURO IVA ESCLUSA
<b>CENTRALI D'ALLARME ED ESPANSIONI</b>			
SH320AT	26	Centrale d'allarme DAITEM e-nova 2 gruppi 10 rivelatori	535,10
SH330AT	26	Centrale d'allarme DAITEM e-nova 3 gruppi 20 rivelatori	600,70
SH350AT	26	Centrale d'allarme DAITEM e-nova 5 gruppi 40 rivelatori	646,80
BH354AT	27	Centrale d'allarme DAITEM e-square 5 gruppi 40 rivelatori - bianca	643,60
BH388AT	27	Centrale d'allarme DAITEM e-square 8 gruppi 80 rivelatori - bianca	894,40
SH802AX	28	Scheda SITE multilingue	104,00
RXU01X	28	Alimentatore di rete elettrica 230 V CA / 4,5 V CC per DAITEM e-nova e DAITEM e-square	98,90
SH803AX	28	Scheda relay 1 ingresso/2 uscite	83,60
SH801AX	28	Interfaccia TwinTool per la programmazione e gestione in locale della centrale	153,00
<b>MODULI COMUNICATORI E ANTENNA</b>			
SH503AX	29	Modulo comunicatore PSTN/GSM/GPRS/UMTS/ADSL	239,70
BH519AX	29	Box per modulo comunicatore - DAITEM e-square	168,30
SH519AX	29	Box per modulo comunicatore - DAITEM e-nova	168,30
RXA07X	30	Antenna esterna GSM/GPRS - bianca	30,60
<b>TELECOMANDI, MEDAGLIONE E TASTIERE</b>			
SH808AX	31	Telecomando transponder a mani libere	114,20
BJ604AX	31	Telecomando bidirezionale con ritorno di stato a 4 pulsanti	110,20
SH601AX	31	Medaglione per chiamate di soccorso	109,10
SH630AX	32	Tastiera di comando bidirezionale con ritorno di stato a LED	264,20
SH640AX	32	Tastiera di comando bidirezionale con ritorno di stato vocale a LED	393,70
SH650AX	32	Tastiera di comando da esterno bidirezionale con ritorno di stato vocale	332,50
SH810AX	32	Scheda relay 2 uscite contatto pulito per tastiera SH650AX	46,90
<b>RIVELATORI E BARRIERE</b>			
SH195AX	33	Rivelatore ad infrarossi con fotocamera e trasmissione delle immagini	338,60
SH196AX	33	Rivelatore ad infrarossi con telecamera e trasmissione delle immagini "Pet Immune"	362,10
171-21I	33	Rivelatore ad infrarossi passivi volumetrico 12 m - 90°	229,50
172-21X	33	Rivelatore ad infrarossi passivi lineare 22 m - 12°	229,50
173-21X	33	Rivelatore ad infrarossi passivi a tenda 12 m - 8°	229,50
176-21X	34	Rivelatore volumetrico ad infrarossi passivi "Pet Immune"	243,80
141-21X	34	Rivelatore stagno ad infrarossi passivi volumetrico 10 m - 90°	297,80
142-21X	34	Rivelatore stagno ad infrarossi passivi lineare 20 m	297,80
143-21X	34	Rivelatore stagno ad infrarossi passivi a tenda 10 m	297,80
SH278AX	35	Rivelatore di apertura - colore bianco	126,50
SH279AX	35	Rivelatore di apertura - colore antracite	126,50
SH280AX	35	Rivelatore di apertura - colore marrone	126,50
LOTSH278AX*	35	Lotto di 10 pz SH278AX rivelatori di apertura bianchi	1.227,10
SH281AX	35	Rivelatore di apertura multicontatto - colore bianco	146,90
SH282AX	35	Rivelatore di apertura multicontatto - colore antracite	146,90
SH283AX	35	Rivelatore di apertura multicontatto - colore marrone	146,90
LOTSH281AX*	35	Lotto 10 pz SH281AX rivelatori di apertura multicontatto bianchi	1.424,90
SH275AX	36	Rivelatore di apertura mini - colore bianco	110,20
SH276AX	36	Rivelatore di apertura mini - colore antracite	110,20
SH277AX	36	Rivelatore di apertura mini - colore marrone	110,20
121-21X	36	Rivelatore a doppia tecnologia (infrarossi passivi + microonda)	338,60

\*Il prezzo del lotto ti fa risparmiare il 3% rispetto al costo dei singoli prodotti

Per tutti i prodotti non presenti a catalistino, rivolgersi al funzionario di zona o al Servizio clienti.

<b>DAITEM e-nova - DAITEM e-square</b>			
MODELLO	PAG CATALOGO	DESCRIZIONE	PREZZO EURO IVA ESCLUSA
<b>RIVELATORI E BARRIERE</b>			
<b>260-21X</b>	36	Rivelatore microfonico di rottura vetri	<b>293,80</b>
<b>SH203AX</b>	37	Rivelatore d'apertura per maniglie finestra - colore bianco	<b>255,00</b>
<b>SH204AX</b>	37	Rivelatore d'apertura per maniglie finestra - colore grigio antracite	<b>255,00</b>
<b>SH102AT</b>	38	Rivelatore ad effetto tenda doppia tecnologia con antimask - colore bianco	<b>316,20</b>
<b>SH103AT</b>	38	Rivelatore ad effetto tenda doppia tecnologia con antimask - colore marrone	<b>316,20</b>
<b>SH151AX</b>	39	Rivelatore ottico di fumo e calore residenziale	<b>170,30</b>
<b>SH156AX</b>	40	Rivelatore con fotocamera per esterno con antimascheramento - "Pet Immune"	<b>550,80</b>
<b>SH158AX</b>	41	Rivelatore ad infrarossi da esterno "Pet Immune" con antimascheramento	<b>450,80</b>
<b>SH145AX</b>	42	Rivelatore da esterno doppi fasci laterali antimask	<b>519,20</b>
<b>SH146AX</b>	42	Rivelatore a doppi infrarossi per esterno "Pet Immune" con antimask	<b>549,80</b>
<b>SH148AX</b>	43	Rivelatore a doppi infrarossi per esterno portata 2 m - 5 m "Pet immune" con antimask	<b>421,30</b>
<b>SH102AX</b>	43	Barriera a raggi infrarossi attivi totalmente senza fili con trasmettitore radio integrato (portata 30 m)	<b>895,60</b>
<b>SH103AX</b>	43	Barriera a raggi infrarossi attivi totalmente senza fili con trasmettitore radio integrato (portata 60 m)	<b>1.012,90</b>
<b>SH100AX</b>	43	Barriera a raggi infrarossi attivi filare autonoma senza trasmettitore radio integrato (portata 30 m)	<b>771,10</b>
<b>SH101AX</b>	43	Barriera a raggi infrarossi attivi filare autonoma senza trasmettitore radio integrato (portata 60 m)	<b>903,70</b>
<b>MJM28X</b>	43	Palo zincato da 50 cm per barriere SH	<b>22,10</b>
<b>MJM31X</b>	43	Base per fissaggio a pavimento per barriere SH	<b>90,60</b>
<b>TRASMETTITORI E SONDE</b>			
<b>221-21X</b>	44	Trasmettitore universale (1 contatto reed integrato e 2 ingressi indipendenti)	<b>166,30</b>
<b>230-21X</b>	44	Trasmettitore universale stagno	<b>199,90</b>
<b>SONIN</b>	44	Sonda tecnica allagamento con rilevazione a min. 2 mm di acqua**	<b>63,20</b>
<b>SONPC</b>	44	Sonda tecnica anomalia congelatore quando la temperatura scende sotto -12°**	<b>63,20</b>
<b>SONHG</b>	44	Sonda rilevazione congelamento, invia una segnalazione quando la temperatura si abbassa a - 5°**	<b>63,20</b>
<b>SIRENE DI ALLARME</b>			
<b>SH401AX</b>	45	Sirena d'allarme per interno	<b>210,10</b>
<b>SH402AX</b>	45	Sirena d'allarme per interno con sintesi vocale	<b>246,80</b>
<b>SH421AI</b>	46	Sirena d'allarme per esterno con lampeggiante	<b>384,50</b>
<b>SH421ZI</b>	46	Sirena d'allarme finta con stesso design SH424AI (involucro + lampeggiante)	<b>117,30</b>
<b>SH424AI</b>	46	Sirena d'allarme per esterno con lampeggiante e messaggi vocali	<b>446,80</b>
<b>RIPETITORE E RICEVITORI</b>			
<b>SH701AX</b>	47	Ripetitore di segnali bidirezionale	<b>418,20</b>
<b>SH710AX</b>	47	Ricevitore di comando ad 8 uscite	<b>338,60</b>
<b>712-21X</b>	47	Ricevitore radio da esterno 230 V con uscita 0-230 V	<b>105,10</b>
<b>713-21X</b>	47	Ricevitore radio da esterno stagno 230 V con uscita a contatto pulito	<b>105,10</b>
<b>714-21X</b>	47	Ricevitore radio da esterno stagno 12-24 V con uscita contatto pulito	<b>105,10</b>
<b>TELECAMERE</b>			
<b>SV131CX</b>	48	Telecamera WiFi da interno Girevole&motorizzata IR 10m, slot MicroSD, alimentazione 5 V	<b>341,70</b>
<b>SV133DX</b>	49	Telecamera Dome Eyeball a tubo varifocale 2 Mp, IR 60m, IP67, PoE	<b>357,00</b>
<b>SV136BX</b>	49	Telecamera bullet a tubo varifocale 4 Mp IR60m, IP67, PoE	<b>369,20</b>

(\*\*) Tutte le sonde sono utilizzabili esclusivamente se collegate ad un trasmettitore universale stagno DAITEM 230-21X.

Per tutti i prodotti non presenti a catalistino, rivolgersi al funzionario di zona o al Servizio clienti.

<b>DAITEM Lynx</b>			
MODELLO	PAG CATALOGO	DESCRIZIONE	PREZZO EURO IVA ESCLUSA
<b>CENTRALI DI ALLARME</b>			
<b>SK301AT</b>	-	Centrale d'allarme DAITEM Lynx 3 gruppi 15 rivelatori	<b>517,10</b>
<b>SK302AT</b>	-	Centrale d'allarme DAITEM Lynx 4 gruppi 40 rivelatori	<b>564,40</b>
<b>MODULO COMBINATORE</b>			
<b>SK500AT</b>	-	Modulo combinatore GSM/GPRS	<b>226,60</b>
<b>RIVELATORI</b>			
<b>SK100AT</b>	-	Rivelatore ad infrarossi volumetrico	<b>167,90</b>
<b>SK101AT</b>	-	Rivelatore ad infrarossi con fotocamera con memorizzazione e trasmissione d'immagine	<b>299,70</b>
<b>SK103AT</b>	-	Rivelatore di movimento ad infrarossi per esterno antimask "Pet Immune"	<b>383,20</b>
<b>SK104AT</b>	-	Rivelatore ad infrarossi volumetrico "Pet Immune"	<b>212,20</b>
<b>SK202AT</b>	-	Rivelatore di apertura multicontatto - colore bianco	<b>125,70</b>
<b>SK203AT</b>	-	Rivelatore di apertura multicontatto - colore marrone	<b>125,70</b>
<b>SH205AT</b>	-	Rivelatore di apertura mini	<b>94,80</b>
<b>RICEVITORI</b>			
<b>712-21X</b>	-	Ricevitore radio da esterno 230 V con uscita 0-230 V	<b>105,10</b>
<b>713-21X</b>	-	Ricevitore radio da esterno stagno 230 V con uscita a contatto pulito	<b>105,10</b>
<b>714-21X</b>	-	Ricevitore radio da esterno stagno 12-24 V con uscita a contatto pulito	<b>105,10</b>
<b>DIAG65AVX</b>	-	Ricevitore radio da incasso 2 ingressi - 1 uscita 3 A per luci	<b>85,50</b>
<b>DIAG66AVX</b>	-	Ricevitore radio da incasso 2 ingressi - 1 uscita 3 A per avvolgibili	<b>110,20</b>
<b>DIAG67AVX</b>	-	Ricevitore radio da esterno - 1 uscita 10 A per luci	<b>178,20</b>
<b>TASTIERA E TELECOMANDO</b>			
<b>SK701AT</b>	-	Tastiera di comando con sintesi vocale	<b>227,60</b>
<b>SK702AT</b>	-	Telecomando bi-direzionale 4 pulsanti con ritorno di stato	<b>95,80</b>
<b>BOX INTERNET</b>			
<b>SK501AT</b>	-	Box Internet IP ADSL	<b>186,40</b>
<b>SIRENA</b>			
<b>SK401AT</b>	-	Sirena d'allarme per esterno con lampeggiante	<b>330,60</b>

Per tutti i prodotti non presenti a catalistino, rivolgersi al funzionario di zona o al Servizio clienti.

<b>DAITEM doorphone</b>			
<b>MODELLO</b>	<b>PAG CATALOGO</b>	<b>DESCRIZIONE</b>	<b>PREZZO EURO IVA ESCLUSA</b>
<b>CITOFONIA SENZA FILI E ACCESSORI</b>			
<b>SC100AF</b>	60	Postazione interna alimentata a rete - (compreso MTU01X e MHU01X)	<b>257,00</b>
<b>SC101AF</b>	60	Postazione interna alimentata a pile - pila al litio (compreso MTU01X e MPU01X)	<b>293,80</b>
<b>SC200AF</b>	60	Quadro elettronico alimentato a rete (alimentatore escluso e compreso pila al litio ricaricabile 908-21X)	<b>321,30</b>
<b>SC201AF</b>	60	Quadro elettronico alimentato a pile - pila al litio (compreso MPU01X e pila al litio ricaricabile 908-21X)	<b>395,80</b>
<b>MHF01X</b>	60	Placca esterna 2 pulsanti da utilizzare con copertura metallica	<b>137,70</b>
<b>MHF03X</b>	60	Placca esterna 1 pulsante	<b>103,00</b>
<b>MHF04X</b>	60	Placca esterna 2 pulsanti	<b>131,60</b>
<b>MHF02X</b>	61	Placca esterna 2 pulsanti con tastiera da utilizzare con copertura metallica	<b>153,00</b>
<b>MHF05X</b>	61	Placca esterna 1 pulsante con tastiera	<b>123,40</b>
<b>MHF06X</b>	61	Placca esterna 2 pulsanti con tastiera	<b>146,90</b>
<b>DB601</b>	61	Frontale di copertura 1 pulsante	<b>103,00</b>
<b>DB602</b>	61	Frontale di copertura 2 pulsanti	<b>103,00</b>
<b>DB721</b>	61	Frontale di copertura 1 pulsante e tastiera	<b>178,50</b>
<b>DB722</b>	61	Frontale di copertura 2 pulsanti e tastiera	<b>178,50</b>
<b>SA706AX</b>	62	Ricevitore 220 V	<b>167,30</b>
<b>SA707AX</b>	62	Ricevitore 12 V	<b>167,30</b>
<b>MHU01X</b>	62	Alimentatore postazione interna con connettore	<b>31,60</b>
<b>MJM27X</b>	63	Fissaggio orientabile per pannello solare	<b>72,40</b>
<b>MJM32X</b>	63	Fissaggio da muro per pannello solare	<b>35,70</b>
<b>SC500AX</b>	63	Base postazione interna cordless pile	<b>57,10</b>
<b>SC501AX</b>	63	Base postazione interna cordless rete	<b>21,40</b>
<b>SC800AX</b>	63	Clip da cintura per citofono-cordless	<b>12,20</b>
<b>SC801AX</b>	63	Sportellino per citofono-cordless	<b>12,20</b>
<b>SH804AX</b>	63	Transponder	<b>17,30</b>
<b>SH805AX</b>	63	Pacchetto di 10 Transponder	<b>161,20</b>

Per tutti i prodotti non presenti a catalistino, rivolgersi al funzionario di zona o al Servizio clienti.

<b>COMPLEMENTI, ACCESSORI, RICAMBI</b>			
MODELLO	PAG CATALOGO	DESCRIZIONE	PREZZO EURO IVA ESCLUSA
<b>COMPLEMENTI, ACCESSORI, RICAMBI</b>			
<b>940-21X</b>	65	Sensore per avvolgibili completo di elettronica contaimpuls	<b>68,00</b>
<b>D8919</b>	65	Sensore piezoelettrico rottura vetri - colore marrone	<b>38,10</b>
<b>D8920</b>	65	Sensore piezoelettrico rottura vetri - colore bianco	<b>38,10</b>
<b>D8931</b>	65	Contatto magnetico - colore bianco	<b>29,90</b>
<b>D8932</b>	65	Contatto magnetico - colore marrone	<b>29,90</b>
<b>D8921</b>	65	Contatto di apertura corazzato da esterno	<b>76,20</b>
<b>D8922</b>	65	Contatto di apertura a pavimento per serrande e porte basculanti	<b>72,10</b>
<b>RXA80T</b>	65	Supporto regolabile per rivelatori SH102AT - SK200AT - colore bianco	<b>23,90</b>
<b>RXA81T</b>	65	Supporto regolabile per rivelatori SH103AT - SK201AT - colore marrone	<b>23,90</b>
<b>MJM28X</b>	65	Palo zincato da 50 cm per barriere SH	<b>22,10</b>
<b>MJM31X</b>	65	Base per fissaggio a pavimento per barriere SH	<b>90,60</b>
<b>RXA01X</b>	66	Cordoncino per medaglione	<b>15,00</b>
<b>RXA02X</b>	66	Clip da cintura per medaglione	<b>9,00</b>
<b>RXA13X</b>	66	Transponder mani libere	<b>12,00</b>
<b>SH804AX</b>	66	Transponder "portachiavi" per tastiere SH640AX, SH650AX	<b>16,10</b>
<b>SJ801AX</b>	66	Guscio salva telecomando per SH602AX e SJ604AX	<b>15,00</b>
<b>BH808AX</b>	66	Cover tastiera SH640AX - colore bianco	<b>41,80</b>
<b>RXU14X</b>	66	Cavo elettrico 3 m per alimentatore RXU01X	<b>11,00</b>
<b>RXA07X</b>	66	Antenna esterna GSM - colore bianco	<b>30,60</b>
<b>903-21X</b>	66	Antenna esterna GSM 5 dB con supporto per G473-30X	<b>111,20</b>
<b>904-21X</b>	66	Antenna esterna GSM 3 dB magnetica per G473-30X	<b>67,00</b>
<b>RXU13X</b>	67	Adattatore di rete (100-240 V AC, 50-60 Hz, 0,3 A/5 V DC - 1 A)	<b>58,20</b>
<b>RXE04X</b>	67	Accessorio di montaggio su palo o muro irregolare per rivelatore da esterno con fotocamera SH156AX	<b>25,00</b>
<b>RXA14X</b>	67	Supporto di mascheramento per lenti e spessori in gomma per installazione a muro PER SH156AX	<b>17,00</b>
<b>RXA15X</b>	67	Accessori per rilevatore d'apertura mini SH275AX - colore bianco	<b>22,10</b>
<b>RXA16X</b>	67	Accessori per rilevatore d'apertura mini SH276AX - colore antracite	<b>22,10</b>
<b>RXA17X</b>	67	Accessori per rilevatore d'apertura mini SH277AX - colore marrone	<b>22,10</b>
<b>RXA21X</b>	67	Supporto installazione per rivelatore SH278AX - colore bianco	<b>27,00</b>
<b>RXA22X</b>	67	Supporto installazione per rivelatore SH279AX - colore antracite	<b>27,00</b>
<b>RXA23X</b>	67	Supporto installazione per rivelatore SH280AX - colore marrone	<b>27,00</b>
<b>SV823AX</b>	67	Base di installazione sigillata, per telecamera SV136BX. Altezza: 34,1 mm	<b>20,40</b>
<b>SV833AX</b>	67	Base di installazione sigillata, per Dome SV133DX e SV136BX. Altezza: 41 mm	<b>28,60</b>
<b>SV828AX</b>	68	Sistema di fissaggio su palo per Dome SV136BX	<b>41,80</b>
<b>SV829AX</b>	68	Sistema di fissaggio su palo per SV133DX e SV136BX	<b>26,50</b>
<b>RXU01X</b>	68	Alimentatore di rete elettrica 230 VCA 4,5 VCC	<b>98,90</b>
<b>910-21X</b>	68	Alimentatore 230 V / 4-6 VDC / 1 A per G473-30X	<b>48,40</b>



Per tutti i prodotti non presenti a catalistino, rivolgersi al funzionario di zona o al Servizio clienti.

<b>PILE</b>			
<b>MODELLO</b>	<b>PAG CATALOGO</b>	<b>DESCRIZIONE</b>	<b>PREZZO EURO IVA ESCLUSA</b>
<b>PILE</b>			
<b>BatLi01</b>	69	Pila al litio 3,6 V - 5 Ah	<b>29,90</b>
<b>BatLi02</b>	69	Pila al litio 7,2 V - 13 Ah	<b>73,10</b>
<b>BatLi04</b>	69	Pila al litio 3,6 V - 2 Ah	<b>14,80</b>
<b>BatLi05</b>	69	Pila al litio 3,6 V - 4 Ah	<b>23,50</b>
<b>BatLi06</b>	69	Pila al litio 7,2 V - 5 Ah	<b>51,00</b>
<b>BatLi07</b>	69	Pila a bottone 3 V - tipo CR2016 (comunemente in commercio)	<b>9,00</b>
<b>BatLi08</b>	69	Pila a bottone 3 V - tipo CR2430 (comunemente in commercio)	<b>14,00</b>
<b>MTU01X</b>	70	Pila al litio ricaricabile 3,6 V - 200 mAh	<b>15,00</b>
<b>BatLi11</b>	70	Pila al litio ricaricabile 3,6 V	<b>13,00</b>
<b>BatLi22</b>	70	Pila al litio 2 x (3,6 V / 13 Ah)	<b>80,00</b>
<b>MPU01X</b>	70	Pila al litio 2 x (3,6 V / 17 Ah) per barriere SH	<b>93,70</b>
<b>BatLi40</b>	70	Pila al litio 3 V - 620 mAh per barriere SH da 30 a 60 m	<b>12,00</b>
<b>BatLi26</b>	70	Pila al litio 3,6 V / 4 Ah	<b>40,20</b>
<b>BatLi30</b>	70	Pila al litio 4,5 V / 3 Ah	<b>39,10</b>
<b>BatLi31</b>	70	Pila al litio ferro 3 V / 1 Ah per rivelatori di apertura	<b>23,90</b>
<b>BatLi38</b>	70	Pila al litio manganese 3 V / 2,4 Ah per rivelatori 260-21X	<b>29,10</b>
<b>MFU00X</b>	70	Confezione di 4 pile al litio 3,6 V / 2,7 Ah per barriere SG	<b>45,90</b>
<b>MFU01X</b>	70	Pacco di pile al litio 2 x (3,6 V / 2,4 Ah) per barriere SG	<b>44,30</b>
<b>BatNi12</b>	71	Confezione di 3 pile al Ni-Cd ricaricabili 1,2 V - 300 mAh per sistema citofonico doorphone	<b>20,00</b>
<b>BatNi13</b>	71	Pacco pile al Ni-Cd ricaricabili 5 x (1,2 V - 600 mAh)	<b>28,10</b>
<b>MFU03X</b>	71	Pila al litio-cloruro 3,6 V / 3,6 Ah	<b>38,10</b>
<b>RXU02X</b>	71	Pila al litio 2 x (3 V / 2,4 Ah) per tastiere SH630AX, SH640AX e SH650AX	<b>42,20</b>
<b>RXU03X</b>	71	Pila al litio ricaricabile 3,7 V / 1,3 Ah per centrali DAITEM e-nova e DAITEM e-square	<b>23,90</b>
<b>RXU15X</b>	71	Pila al litio 3V / 3 Ah per rivelatore da esterno con fotocamera	<b>35,00</b>
<b>908-21X</b>	71	Pila al litio ricaricabile 3,6 V - 700 mAh	<b>35,00</b>
<b>951-21X</b>	71	Pila al litio ricaricabile 3,6 V - 2 Ah	<b>35,00</b>
<b>RXU04X</b>	71	Pila alcalina 4,5 V - 2,7 Ah	<b>43,90</b>
<b>RXU05X</b>	71	Pila alcalina 4,5 V - 15 Ah	<b>50,00</b>
<b>RXU06X</b>	71	Pila alcalina 6 V - 15 Ah	<b>58,20</b>

NOTA BENE: tutti i prezzi riportati sul catalistino sono IVA esclusa. Per tutti i prodotti non presenti a catalistino, rivolgersi al funzionario DAITEM.

Per tutti i prodotti non presenti a catalistino e/o fuori produzione la Garanzia è valida solo per un anno.

Le pile, essendo prodotti di consumo, non sono in Garanzia, salvo verifiche di anomalia dell'apparecchiatura.

I "ricambi" potrebbero usufruire di condizioni commerciali differenti rispetto i "sistemi". Pertanto verificare con il proprio fornitore.

## 1. Oggetto e ambito di applicazione delle presenti condizioni

- 1.1. Le presenti Condizioni Generali di Vendita ("**Condizioni Generali**") disciplinano tutti i rapporti commerciali, negoziati tra Atral Security Italia S.r.l. ("**Fornitore**") ed il Cliente, aventi ad oggetto i prodotti a marchio Daitem®, salvo eventuali Condizioni Particolari di fornitura, concordate per iscritto.
- 1.2. Le presenti Condizioni Generali, insieme con le Condizioni Particolari di fornitura, disciplinano tutti gli attuali e futuri Contratti di Vendita fra le Parti, salvo eventuali deroghe specificatamente concordate per iscritto nella Conferma d'Ordine. Tuttavia, anche in quest'ultimo caso, dette Condizioni Generali continueranno ad applicarsi nelle parti non espressamente derogate.
- 1.3. Il Cliente è tenuto a conservare copia, in forma cartacea o elettronica, delle Condizioni Generali valide al momento della conclusione del Contratto.
- 1.4. Le presenti Condizioni Generali non riguardano il consumatore finale, al quale si applicano le normative e le disposizioni vigenti in materia.

## 2. Definizioni

- 2.1. Nelle presenti Condizioni Generali i termini sotto indicati assumono, ai fini delle obbligazioni che ne discendono, il significato che per ciascuno di essi viene specificato come segue:
  - a) "Cliente" indica il soggetto giuridico non consumatore che acquista dal Fornitore i Prodotti.
  - b) "Condizioni Generali" indica le presenti condizioni generali di vendita dei Prodotti, secondo i termini e le condizioni di seguito riportati e che costituiscono parte integrante del Contratto di Vendita, unitamente alle condizioni particolari di fornitura indicate nella Conferma d'Ordine;
  - c) "Condizioni Particolari", indica le norme particolari negoziate tra il Fornitore ed il Cliente;
  - d) "Conferma d'Ordine" indica l'ordine inviato dal Cliente e accettato dal Fornitore, contenente il Prezzo dei Prodotti, nonché (ove previsti) i documenti ivi richiamati, e le condizioni particolari di fornitura negoziate dalle Parti, anche prevalenti rispetto alle Condizioni Generali, ove previsto per iscritto tra le Parti.
  - e) "Contratto di Vendita" indica il contratto di vendita avente ad oggetto i Prodotti e disciplinato dalle presenti Condizioni Generali e dalle Condizioni Particolari di fornitura contenute nella relativa Conferma d'Ordine del Fornitore.
  - f) "Data di Consegna dei Beni" indica la data indicata nella Conferma d'Ordine per la consegna dei Prodotti al Cliente.
  - g) "Legge del Contratto" indica la Legge Italiana, così come modificata nel tempo, e sarà la legge in base alla quale il Contratto e le Condizioni Generali saranno disciplinati e interpretati, con esclusione dell'applicazione della Convenzione di Vienna del 1980 sulla vendita internazionale di beni mobili.
  - h) "Parti", indica, congiuntamente, il Fornitore ed il Cliente.
  - i) "Prodotti": indica i dispositivi, i prodotti e gli accessori a marchio Daitem® venduti dal Fornitore ed oggetto del Contratto e/o dell'Offerta Commerciale;
  - j) "Ordine/i" indica qualsiasi richiesta e/o proposta di acquisto inviata dal Cliente e soggetta alle presenti Condizioni Generali.

## 3. Conclusione del contratto di vendita

- 3.1. Tutti gli Ordini inviati direttamente dal Cliente ovvero acquisiti attraverso l'organizzazione di vendita del Fornitore (off-line/on-line) sono soggetti ad approvazione da parte del Fornitore mediante emissione di apposita Conferma d'Ordine.
- 3.2. Eventuali preventivi ed offerte di vendita inviate dal Fornitore al Cliente sono sempre da intendersi non vincolanti per il Fornitore, il quale si riserva il diritto di apportare, in qualsiasi momento, ai propri Prodotti le modifiche non sostanziali che ritenesse opportune.
- 3.3. Le offerte di vendita fatte da agenti, rappresentanti ed ausiliari di commercio per conto del Cliente al Fornitore non sono per quest'ultimo impegnative fino a quando non siano dallo stesso confermate mediante apposita Conferma d'Ordine.
- 3.4. Il Contratto di Vendita si considera concluso nel momento in cui viene accettato dal Fornitore l'Ordine del Cliente, mediante l'emissione di apposita Conferma d'Ordine.
- 3.5. Dal momento della conclusione del Contratto di Vendita, il Cliente non potrà più richiedere alcuna variazione della tipologia, della quantità, della qualità e dei Prezzi dei Beni e sarà tenuto a pagare l'intero Prezzo pattuito.
- 3.6. L'accettazione dell'Ordine da parte del Fornitore comporta l'applicazione delle ultime presenti Condizioni Generali (ovvero alla ultima versione delle stesse conosciuta dal Cliente) al relativo Contratto di Vendita. Eventuali Condizioni Particolari in deroga alle presenti Condizioni Generali dovranno essere bene evidenziate nell'Ordine e non avranno efficacia laddove non accettate espressamente dal Fornitore.
- 3.7. Le presenti Condizioni Generali si applicano anche quando la Conferma d'Ordine avvenga mediante la semplice esecuzione del Contratto di Vendita.

## 4. Oggetto del contratto di vendita

- 4.1. Il Contratto di Vendita ha per oggetto la fornitura dei Prodotti alle condizioni indicate nell'Ordine accettato dal Fornitore.
- 4.2. La fornitura comprende solamente i Prodotti esattamente specificati nella Conferma d'Ordine, con esclusione di ogni altro oggetto o componente ancorché accessorio.
- 4.3. Ai fini della concreta identificazione delle caratteristiche, delle qualità e delle funzionalità dei Prodotti fanno fede esclusivamente i dati specificati nella Conferma d'Ordine (ovvero nella diversa documentazione espressamente richiamata in tale documento).
- 4.4. Il Cliente prende atto che a causa della continua evoluzione, dello sviluppo e della ricerca che il Fornitore applica alla propria produzione, le caratteristiche dei Prodotti potrebbero variare fino alla Data di Consegna; pertanto il Cliente rinuncia a sollevare eccezioni in proposito nei limiti in cui tali variazioni siano intese a migliorare la qualità dei Prodotti ovvero derivino da miglioramenti tecnologici ovvero siano rese necessarie da disposizioni di legge e comunque non mutino, sostanzialmente, la funzionalità dei Prodotti stessi.

## 5. Prezzi

- 5.1. I prezzi di listino dei Prodotti in vigore non sono impegnativi; il Fornitore si riserva la facoltà di apportare variazioni rese necessarie da aumenti delle materie prime, della mano d'opera e/o di altri fattori di costo che dovessero incidere sul prezzo del prodotto. Tutti i prezzi di listino si intendono IVA esclusa.
- 5.2. Resta inteso che il prezzo rispetto a ciascun Ordine effettuato dal Cliente viene determinato dal listino in vigore in quel momento.
- 5.3. Le variazioni dei prezzi di listino verranno comunicate al Cliente, prima della loro entrata in vigore.

## 6. Consegna dei prodotti

- 6.1. A fronte della conclusione del Contratto di Vendita nei termini di cui al precedente articolo 3, i Prodotti saranno spediti “franco magazzino” del Fornitore.
- 6.2. La Data di Consegna dei Prodotti è indicativa e non costituisce termine essenziale ai sensi dell'art.1457 del Codice Civile. La consegna effettuata in ritardo non può in alcun modo legittimare il Cliente ad avanzare qualsiasi richiesta di danni, patrimoniali e non patrimoniali, né tantomeno può costituire per il Cliente motivo per annullare e/o modificare i termini del Contratto di Vendita.
- 6.3. Il rispetto della Data di Consegna dei Beni presuppone che siano state chiarite tutte le questioni commerciali e tecniche e che il Cliente abbia ottemperato a tutti gli obblighi a lui spettanti, come, a titolo esemplificativo e non esaustivo, l'obbligo di versare al Fornitore la somma convenuta a titolo di acconto sul Prezzo, e/o deposito cauzionale e/o caparra confirmatoria.
- 6.4. Il Fornitore non sarà considerato responsabile dei ritardi o della mancata consegna dei Prodotti imputabili a circostanze che siano fuori dal suo controllo, quali a titolo meramente esemplificativo e non esaustivo:
  - a) dati tecnici inadeguati e/o imprecisioni e/o ritardi del Cliente nella trasmissione al Fornitore di informazioni o dati necessari alla consegna dei Beni;
  - b) scioperi parziali e/o totali, mancanza di energia elettrica, misure imposte dalle autorità pubbliche, difficoltà nel trasporto, cause di forza maggiore, incendi, catastrofi naturali, epidemie, guerra, scontri armati, guerra civile, rivoluzione, terrorismo, sabotaggio, incidenti a reattori nucleari e tutte le altre cause di forza maggiore;
  - c) ritardi da parte dello spedizioniere e/o del vettore.

## 7. Trasporto e passaggio del rischio

- 7.1. Salvo diverso accordo scritto tra le Parti, il rischio si trasferisce al Cliente con l'inizio delle operazioni di carico dei Prodotti presso il magazzino del Fornitore, anche per il caso in cui i Prodotti siano spediti “porto franco”.
- 7.2. Salvo diverso accordo scritto tra le Parti, resta esclusivo obbligo del Cliente, ovvero del suo spedizioniere, vettore, corriere e/o addetto al ritiro, eseguire le operazioni di carico, collocare e fissare i Prodotti in modo sicuro per il successivo trasporto, scaricarli in modo sicuro. Il Cliente provvederà a proprie spese a tutte le suddette attività nonché a quelle accessorie e strumentali.
- 7.3. Il Fornitore resta, altresì, esente da qualsiasi responsabilità in tutti i casi in cui la spedizione e la consegna dei Prodotti subiscano ritardi rispetto a quanto indicato nel Contratto di Vendita oppure vengano meno in conseguenza di circostanze non imputabili al Fornitore medesimo.
- 7.4. Il Fornitore non risponde in nessun caso del perimento e/o del danneggiamento dei Prodotti verificatosi dopo il passaggio del rischio di cui al precedente punto 6.1, essendo onere del Cliente quello di verificare prima del ritiro la quantità e le condizioni dei Prodotti.
- 7.5. Il Cliente, in nessun caso, è liberato dall'obbligo di pagare il Prezzo dei Prodotti quando il perimento e/o il danneggiamento dei Prodotti stessi si verifichi dopo il passaggio del rischio di cui al precedente punto 6.1.

## 8. Reclami

- 8.1. Eventuali reclami relativi allo stato dell'imballo, quantità, numero o caratteristiche esteriori dei Prodotti (vizi palesi, cioè evidenti alla Data di Consegna), dovranno essere trasmessi per iscritto al Fornitore entro 5 giorni dal ricevimento del Prodotto medesimo.
- 8.2. Il Fornitore non è in alcun modo responsabile di eventuali danni, mancanze e/o difformità dei Prodotti in caso di trasporto. In tali casi il Cliente è tenuto a formulare le riserve del caso esclusivamente nei confronti del trasportatore/vettore/spedizioniere utilizzato, secondo le rispettive modalità e condizioni, esonerando sin d'ora il Fornitore da qualsiasi richiesta risarcitoria e/o indennizzo a qualsiasi titolo.
- 8.3. Eventuali reclami relativi a difetti non individuabili mediante un diligente controllo al momento della consegna dei Prodotti (vizi occulti) dovranno essere notificati al Fornitore, a pena di decadenza, entro 5 (cinque) giorni dalla data della relativa scoperta.
- 8.4. La notifica dei vizi apparenti e dei vizi occulti dovrà essere formulata esclusivamente in forma scritta, specificando con precisione il Prodotto difettoso, il codice e/o il numero seriale, il relativo lotto, la Data di Consegna e la natura del difetto.

## 9. Resi

- 9.1. Non si accettano resi dei Prodotti se non preventivamente concordati ed autorizzati dal Fornitore secondo le modalità della procedura Resi.
- 9.2. I resi dovranno pervenire presso il magazzino o il luogo indicato nell'autorizzazione al reso che verrà inviata al Cliente.
- 9.3. I Prodotti resi dovranno essere integri, nel loro imballo originale completi di accessori e manuali tecnici. Prodotti non integri o con imballi manomessi saranno rispediti al mittente in porto assegnato. Il Fornitore si riserva la facoltà di deprezzare i Prodotti resi in funzione della data di acquisto.

## 10. Garanzia

- 10.1. Il Fornitore garantisce tutti i prodotti commercializzati per un periodo differente a seconda della linea di prodotto  
 Dalla garanzia sono esclusi tutti i materiali di consumo quali pile, batterie, cavi e accessori.  
 In particolare:  
 DAITEM e-nova / DAITEM e-square: 5 anni (salvo indicazioni diverse riportate sulla descrizione dei singoli prodotti)  
 DAITEM Lynx: 4 anni (salvo indicazioni diverse riportate sulla descrizione dei singoli prodotti)  
 DAITEM Video (Telecamere stand alone Ethernet e WiFi): 2 anni  
 DAITEM doorphone: 3 anni (salvo indicazioni diverse riportate sulla descrizione dei singoli prodotti)  
 DAITEM beka: 2 anni  
 La garanzia sull'APP Daitem Secure è uguale a quella di tutti i prodotti presenti a catalogo e in particolare a quella del Plug SH503AX indispensabile per poter gestire il sistema a distanza. In caso di malfunzionamenti dovuti al Plug SH503AX o alla sua indisponibilità per l'uscita di produzione anche la APP Daitem Secure, salvo diversa comunicazione, potrebbe non essere più utilizzabile.  
 La garanzia sui prodotti fuori catalogo e/o fuori produzione è di 1 anno (12 mesi)  
 Prodotti di consumo: pile, batterie, cavi e accessori non godono di garanzia.
- 10.2. La modalità con cui si potrà verificare/attestare la garanzia sul prodotto è attraverso la data di produzione indicata nel numero di serie presente su ogni prodotto, alla quale si aggiungeranno 6 mesi di tolleranza; oppure attraverso il documento di acquisto da parte dell'utente finale, emesso dall'installatore che verrà richiesto in sola visione.
- 10.3. La garanzia dà diritto alla riparazione o sostituzione del Prodotto con un prodotto nuovo, analogo (facente stesse funzioni) o rigenerato.
- 10.4. Il Cliente decade dal diritto di garanzia, e comunque la garanzia si intende ad ogni effetto inoperante qualora:
  - a) i guasti e/o i malfunzionamenti lamentati risultino causati dal Cliente stesso, dai suoi dipendenti e/o da terzi estranei al Fornitore ed i Prodotti non vengano utilizzati secondo le istruzioni fornite;
  - b) il vizio e/o il difetto dipendesse da colpa e/o negligenza e/o imperizia nell'utilizzo del Prodotto, da errato, improprio e/o anormale uso dello stesso, da riparazioni e/o sostituzioni e/o modifiche effettuate da soggetti terzi al Fornitore, installazione non corretta,

mancanza di diligenza, perdita di parti, incuria, negligenza, dolo, tentativo di manomissione da parte di operatori, dipendenti, ausiliari e/o terzi del Cliente, nonché da cause di forza maggiore, eventi fortuiti, fulmini, allagamenti, incendi, altre cause di forza maggiore, errata ventilazione, cause accidentali (urti etc.) o altre cause non imputabili al Fornitore;

- c) il Cliente faccia uso di componenti o accessori difettosi o non originali;
  - d) il difetto e/o vizio sia connesso a danni estetici, quali graffi, tagli e ammaccature che non pregiudicano la normale funzionalità dei Prodotti;
  - e) il difetto e/o vizio derivi dall'inosservanza, da parte del Cliente, delle norme di utilizzo tecnico-ambientali del Prodotto, delle istruzioni relative all'impiego dei Prodotti, delle procedure di installazione o utilizzo dei Prodotti non conformi alle norme tecniche contenute nella documentazione accompagnatoria dei Prodotti medesimi;
  - f) i vizi e/o difetti derivino da stoccaggio improprio del Prodotto da parte del Cliente.
- 10.5. Il Cliente decade da qualsiasi diritto di garanzia in caso di inadempimento anche parziale dei termini di pagamento del prezzo dei Prodotti di cui al successivo articolo 12 e/o di ritardato pagamento anche di una sola delle rate/tranches del prezzo, qualora detto ritardo dovesse protrarsi per più di 10 (dieci) giorni lavorativi consecutivi decorrenti dalla scadenza della rata e per almeno due volte, anche se non consecutive.
- 10.6. Per tutto quanto qui non espressamente specificato, si richiamano i termini e le condizioni indicate nei listini prezzi dei Prodotti e nei documenti accompagnatori degli stessi, contenuti all'interno dell'imballo di tutte le apparecchiature principali.

## 11. Limitazione di responsabilità

- 11.1. I Prodotti e le apparecchiature fornite dal Fornitore devono essere utilizzate in conformità a quanto indicato nei manuali tecnici e di utilizzo contenuti all'interno dell'imballo di ogni Prodotto.
- 11.2. Il Fornitore non sarà responsabile, nel caso di danni, mal funzionamento e/o rottura dei Beni causati dal verificarsi delle circostanze elencate nel precedente articolo 10.4.
- 11.3. Il Fornitore declina ogni responsabilità per qualsiasi danno, diretto ed indiretto, a persone e/o cose nel caso di un uso improprio del Prodotto.
- 11.4. Il presente articolo prevarrà su qualsiasi altra disposizione contraria contenuta nel Contratto di Vendita e manterrà efficacia in caso di cessazione, disdetta o risoluzione del Contratto medesimo.

## 12. Termini e modalità di pagamento

- 12.1. Le modalità di pagamento e le tempistiche saranno dettagliate nella Conferma d'Ordine.
- 12.2. In caso di ritardo nel pagamento, il Cliente sarà tenuto a corrispondere al Fornitore gli interessi di mora individuati nella misura massima conformemente all'art. 5 del D.Lgs. 231/02 "Attuazione della Direttiva 2000/35/CE relativa alla lotta contro i ritardi di pagamento nelle transazioni commerciali".
- 12.3. Gli interessi decorreranno automaticamente dal giorno successivo alla scadenza del pagamento, come eventualmente indicata nella Conferma d'Ordine, ovvero, in mancanza di indicazione, trascorsi 30 giorni dalla fornitura dei Prodotti o dal ricevimento della relativa fattura da parte del Fornitore.

Le eventuali contestazioni non dispensano il Cliente dal rispettare i termini di pagamento pattuiti e non implicano alcun prolungamento dei tempi convenuti.

## 13. Riservato dominio

- 13.1. Fermo quanto previsto nel precedente articolo 7, il Fornitore manterrà la proprietà dei Prodotti fino alla completa corresponsione del prezzo degli stessi.
- 13.2. Il Fornitore potrà riprendere possesso dei Prodotti non pagati detenuti da terzi acquirenti e/o esigere da questi ultimi il pagamento diretto del loro Prezzo.
- 13.3. In ogni caso, i Prodotti non potranno essere pignorati o dati in pegno, e la loro proprietà non potrà essere trasferita a terzi a titolo di garanzia.
- 13.4. In caso di mancato o ritardato pagamento del Prezzo nei termini e secondo le modalità pattuite nel precedente articolo 12 (anche di una sola rata qualora sia stato pattuito il pagamento rateale), avrà facoltà di agire in giudizio per il recupero forzoso delle somme di cui alla mora ovvero, a suo insindacabile giudizio, per ottenere la riconsegna dei Prodotti compravenduti con riserva della proprietà, e ad incamerare le rate già incassate a titolo di indennità per l'uso dei Prodotti, fatta in ogni caso salva la facoltà di agire per l'eventuale maggior danno.

## 14. Forza maggiore

- 14.1. Entrambe le Parti dovranno adoperare ogni ragionevole misura e cautela per ridurre al minimo qualsiasi ritardo nell'adempimento delle prestazioni del Contratto di Vendita, qualsiasi sia la causa del ritardo. Qualora l'adempimento alle prestazioni del Contratto di Vendita sia impedita per cause di forza maggiore per un periodo continuato di 6 (sei) mesi, ciascuna delle Parti potrà risolvere il Contratto di Vendita mediante comunicazione scritta all'altra parte. In caso di risoluzione del Contratto nei termini anzidetti, il Fornitore avrà diritto al rimborso dei costi sostenuti per l'adempimento del Contratto di Vendita sino alla data di risoluzione.
- 14.2. Ai fini delle presenti Condizioni Generali, "Forza Maggiore" indica qualsiasi circostanza fuori dal controllo delle Parti che prevenga o impedisca la prestazione dovuta da detta Parte in forza del Contratto di Vendita, inclusi, a titolo esemplificativo e non esaustivo:
  - a) provvedimenti governativi o embargo commerciale;
  - b) guerra o ostilità;
  - c) rivolte o tumulti popolari;
  - d) epidemie;
  - e) terremoti, inondazioni, incendi o altre calamità naturali;
  - f) diniego d'utilizzo di qualsiasi ferrovia, porto, aeroporto, servizio di spedizione o altri mezzi di trasporto pubblico;
  - g) agitazione sindacale.
- 14.3. La mera scarsità di manodopera, materiali o servizi pubblici non costituirà Forza Maggiore tranne per il caso in cui la stessa sia causata da circostanze che costituiscano Forza Maggiore.

## 15. Risoluzione del contratto

- 15.1. Il Fornitore potrà risolvere di diritto il Contratto di Vendita in caso di grave violazione dello stesso da parte del Cliente e qualora a detta violazione non venga posto adeguato rimedio entro 15 (quindici) giorni dal ricevimento di una diffida ad adempiere da parte del Fornitore

ai sensi e per gli effetti dell'art. 1454 Codice Civile.

15.2. Il Contratto di Vendita si risolverà in ogni caso di diritto, ai sensi dell'art. 1456 Codice Civile, qualora il Cliente venga sottoposto a procedure liquidatorie volontarie o concorsuali, presenti domande di concordato (preventivo o qualsiasi ulteriore forma di ristrutturazione del debito, compresi piani di risanamento), sia sottoposto ad amministratori e/o liquidatori giudiziari, sia sottoposto a qualsiasi forma di procedura concorsuale, quali a titolo meramente esemplificativo fallimento, dichiarazione di insolvenza, amministrazione straordinaria ecc.) o equivalente secondo la legge applicabile nel caso abbia sede legale al fuori del territorio Italiano.

#### 16. Compensazione

16.1. Non è ammessa, salva contraria accettazione espressa per iscritto, alcuna compensazione tra eventuali crediti vantati dal Cliente nei confronti del Fornitore ed i debiti del Cliente medesimo, per qualsivoglia titolo, derivanti, inerenti e/o conseguenti il Contratto di Vendita.

#### 17. Tolleranza

17.1. Eventuali prassi e condotte del Cliente contrarie alle Condizioni Generali, anche se reiterate, e tollerate dal Fornitore, non potranno comunque derogare, limitare o escludere l'applicazione delle Condizioni Generali.

17.2. La tolleranza del Fornitore di fronte all'inadempimento dell'altra Parte ad una qualsiasi delle previsioni del Contratto di Vendita e/o delle Condizioni Generali non potrà costituire o essere interpretata come rinuncia del Fornitore medesimo a far valere i propri diritti, misure correttive, facoltà poteri in qualsiasi ulteriore momento.

#### 18. Privacy

18.1. Le Parti dichiarano reciprocamente di essere informate (e, per quanto di ragione, espressamente acconsentire) che i dati personali e/o sensibili forniti, anche verbalmente, verranno trattati esclusivamente ai fini dell'esecuzione del Contratto di Vendita.

18.2. Titolari, per quanto concerne il presente articolo, sono le Parti come sopra individuate, denominate e domiciliate.

18.3. Le Parti dichiarano infine di essere informate sui diritti sanciti dal Reg. 679/2016 e dalla normativa specifica nazionale.

#### 19. Codice etico

19.1. Nel sottoscrivere le presenti Condizioni Generali il Cliente si impegna ad osservare, oltre alle norme di legge ed ai regolamenti vigenti, le regole comportamentali definite e comunicate dal Fornitore e volte ad assicurare il rispetto delle predette norme di legge e regolamentari al fine di prevenire la commissione di reati nell'interesse o a vantaggio dell'azienda.

19.2. In particolare il Cliente si impegna a rispettare tutte le disposizioni contenute nel Codice Etico Aziendale del Fornitore in attuazione del D. Lgs. n. 231/2001, come comunicati al Cliente.

#### 20. Legge applicabile e foro competente

20.1. Le presenti Condizioni Generali sono disciplinate dalla legge italiana.

20.2. Per il caso in cui eventuali controversie afferenti il Contratto di Vendita e/o le presenti Condizioni Generali non potessero essere risolte in via amichevole, le Parti espressamente stabiliscono come foro competente in via esclusiva, ai sensi degli artt. 28 e 29 c.p.c., il Foro di Bologna.

Atral Security Italia S.r.l.

Luogo/data

Per integrale accettazione del Cliente

\_\_\_\_\_

\_\_\_\_\_

Il Cliente, ai sensi e per gli effetti di cui agli artt. 1341 e 1342 c.c., accetta espressamente i seguenti articoli delle presenti Condizioni Generali: 3 (Conclusione del Contratto di Vendita); 4 (Oggetto del Contratto di Vendita); 5 (Prezzi); 6 (Consegna dei Prodotti); 7 (Trasporto e Passaggio del Rischio); 8 (Reclami); 9 (Resi); 10 (Garanzia); 11 (Limitazione di Responsabilità); 12 (Termini e Modalità di Pagamento); 13 (Riservato Dominio); 15 (Risoluzione del Contratto) 16 (Compensazione); 17 (Tolleranza); 20 (Legge applicabile e Foro competente).

Luogo/data

Per integrale accettazione del Cliente

\_\_\_\_\_

\_\_\_\_\_



**Sede Operativa**

Via Persicetana Vecchia, 26  
40123 Bologna  
Telefono +39 051 6714411  
info.it@atraltech.com

**daitem.it**

